

*Íbúafundur  
Félagsheimilinu Tunguseli  
fimmtudaginn, 7. mars 2024*

Íbúafundur

Skaftárhreppur

7. mars 2024

## Breytingar á Samþykktum um stjórn og fundarsköp:

- Fastanefndir verða eftir breytingar:
  - Yfirkjörstjórn
  - Velferðarráð
  - Byggingarnefnd
  - Skipulags- umhverfisráð
  - Fjallskilanefndir
  - Ungmennaráð
  - Öldungaráð
  - Rekstrarstjórn Klausturhóla

## Breytingar á Samþykktum um stjórn og fundarsköp:

- Nefndir sem falla niður og verða Velferðarráð:
  - Fræðslunefnd
  - Menningarmálanefnd
  - Ípróttta- og tómstundanefnd
- Nefndir sem falla niður og verða Skipulags- og umhverfisráð:
  - Skipulagsnefnd
  - Atvinnumálanefnd
  - Umhverfis- og náttúruverndarnefnd

## Breytingar á Samþykktum um stjórn og fundarsköp:

- Nefndir sem taka breytingum:
  - **Rekstrarnefnd Klausturhóla**
    - Breytist í 3ja manna stjórn með ábyrgð á rekstri Hjúkrunar- og dvalarheimilisins Klausturhóla gagnvart sveitarstjórn.
  - **Jafnréttisnefnd:**
    - Nefndin fellur niður skv. lögum, fer sveitarstjórn með hlutverk hennar.
  - **Kjörstjórn:**
    - Kjörstjórn verður yfirkjörstjórn skv. nýjum kosningalögum.
  - **Byggingarnefnd:**
    - Ný nefnd sem mun vera byggingarfulltrúa til aðstoðar í útgáfu byggingarleyfa. Nefndin mun starfa eftir sérstakri samþykkt.

## Framkvæmdaáætlun 2024:

- Kirkjubæjarskóli á Síðu:
  - **51.000.000 kr.**
- Heilsuleikskólinn Kæribær
  - **10.800.000 kr.**
- Íþróttamiðstöð:
  - **11.000.000 kr.**
- Félagsheimilið Kirkjuhvoll:
  - **9.000.000 kr.**

## Framkvæmdaáætlun 2024:

- Héraðsbókasafnið:
  - **1.500.000 kr.**
- Leiguhúsnæði:
  - **28.500.000 kr.**
- Hjúkrunar- og dvalarheimilið Klausturhólar:
  - **22.000.000 kr.**
- Fráveita:
  - **10.000.000 kr.**

## Framkvæmdaáætlun 2024:

- Gatnakerfi:
  - **13.000.000 kr.**
- Annað:
  - **2.500.000 kr.**
- Tekjur ársins 2024 eru áætlaðar um **1.130 milljónir**
- Rekstrarniðurstaða áætluð jákvæð um **86 milljónir** eftir fjármagnsliði.
- Gert er ráð fyrir **50 milljóna** lántöku.

## Dæmi um framkvæmdir: *Kirkjubæjarskóli 2024*

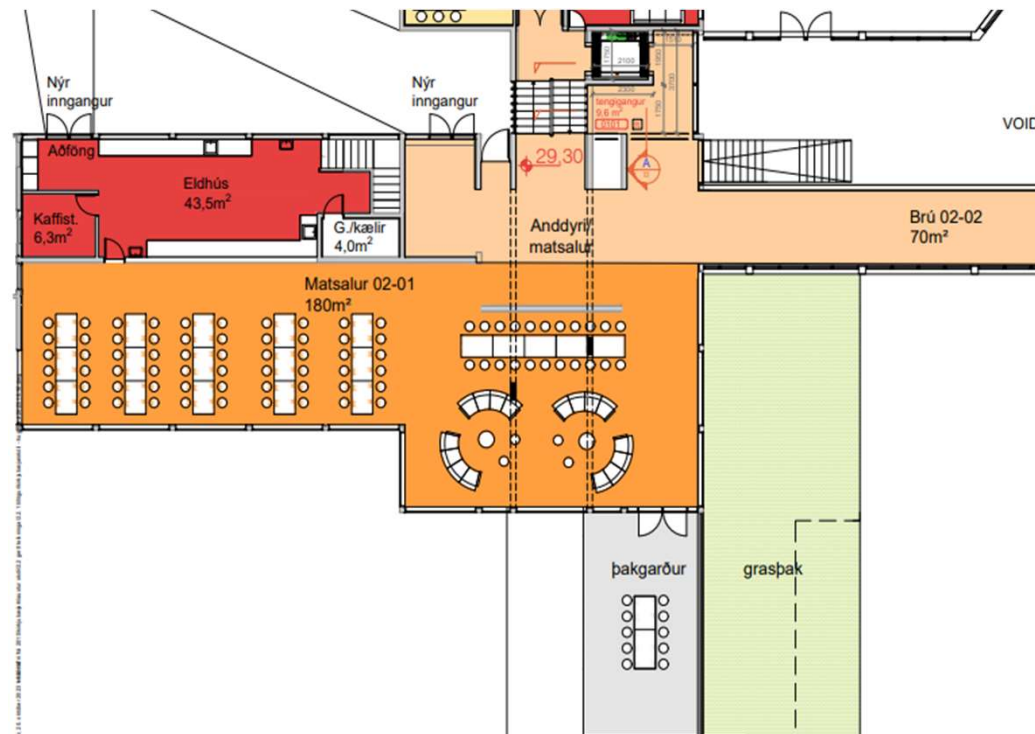

Íbúafundur

Skaftárhreppur

7. mars 2024



# Dæmi um framkvæmdir: *Kirkjubæjarskóli 2024*

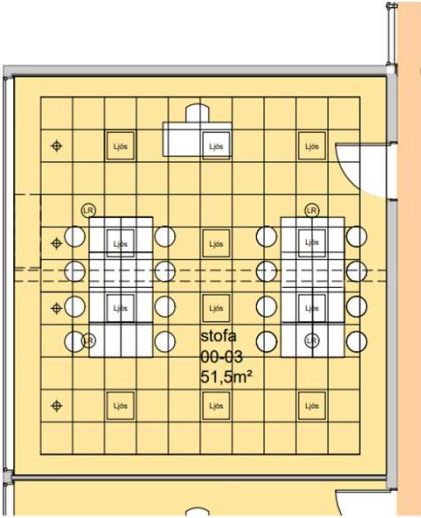
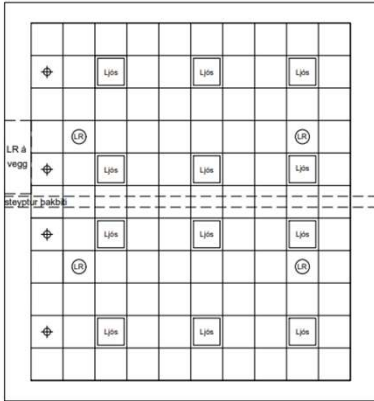

KERFISLOFT 60 X 60 LAGT UNDIR BURDARKERFI ÞAKS.  
 INNFEIÐDIR LAMPAR OG LOFTRÆSITUÐUR. ENDANLEG  
 STADSETNING OG FJÖLDI HÁÐ NÁNARI HÖNNUN.  
 HLJÓDVIST BATNAR OG LJÓSMENGIN HVERFUR.  
 HÁGLUGGAR FILMADIR, ÖTLIT HÚSHLIDAR BREYTTIST ÞAR MEÐ  
 EKKI.



## Dæmi um framkvæmdir: Kirkjubæjarskóli 2024

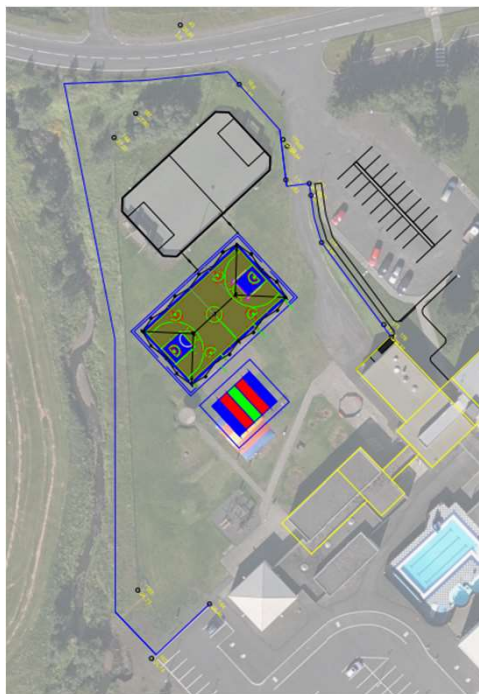

Íbúafundur

Skaftárhreppur

7. mars 2024

## Dæmi um framkvæmdir: Kirkjubæjarskóli 2024



Íbúafundur

Skaftárhreppur

7. mars 2024

## Dæmi um framkvæmdir: *Kirkjubæjarskóli 2024*

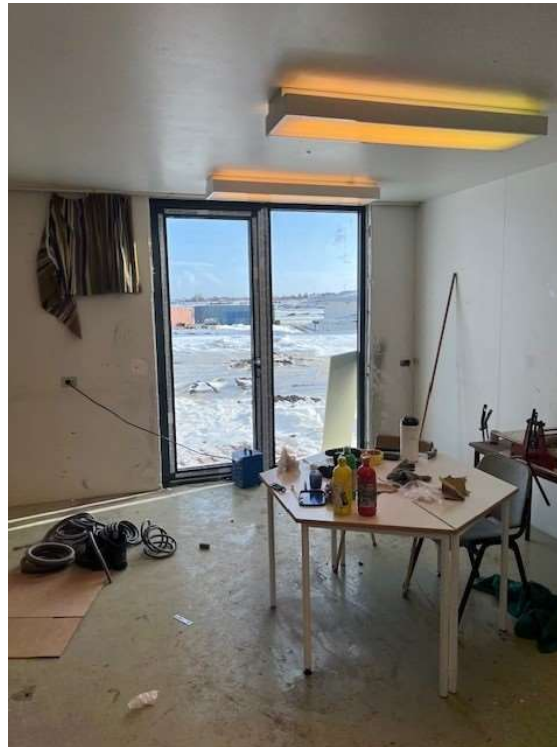

Íbúafundur

Skaftárhreppur

7. mars 2024

## Dæmi um framkvæmdir: *Héraðsbókasafn 2024*

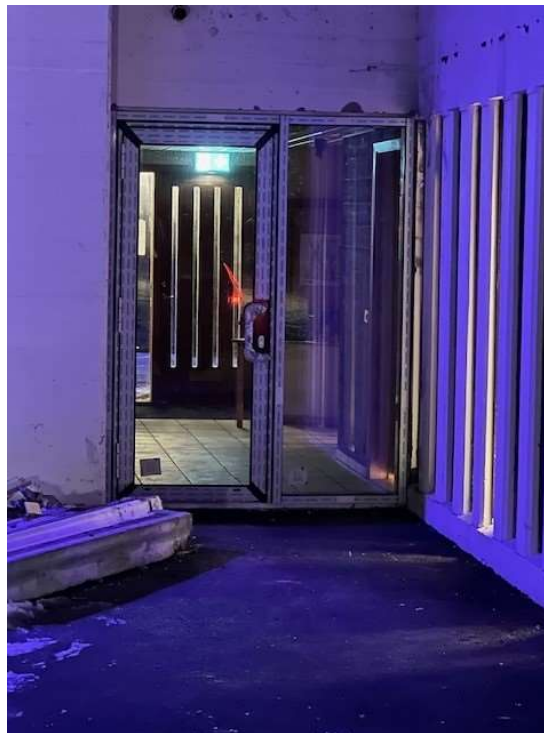

Íbúafundur

Skaftárhreppur

7. mars 2024

## Dæmi um framkvæmdir: *Klausturhólavegur 1 til 3 2024*

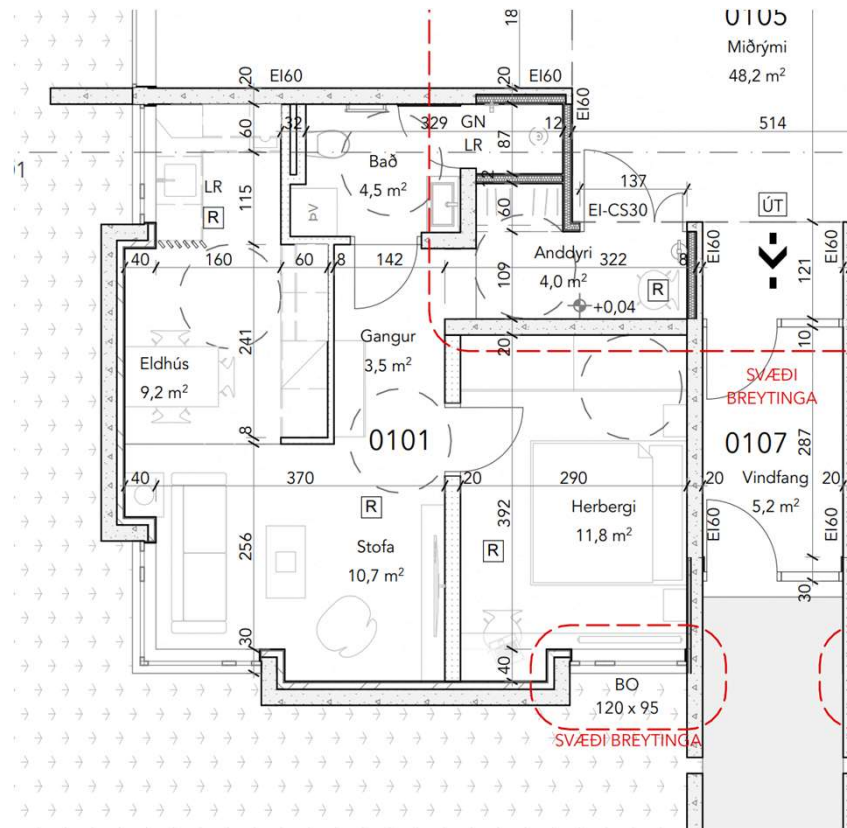

Íbúafundur

Skaftárhreppur

7. mars 2024

## Dæmi um framkvæmdir: Klausturhólavegur 1 til 3 2024



Íbúafundur

Skaftárhreppur

7. mars 2024

## Dæmi um framkvæmdir: Túngata 1 (Klausturhólar) 2024

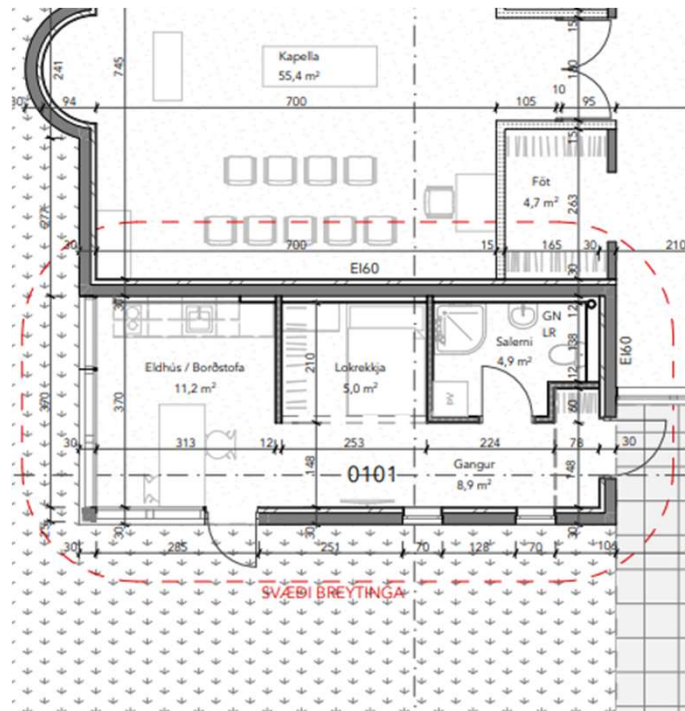

Íbúafundur

Skaftharheppur

7. mars 2024



## Dæmi um framkvæmdir: Túngata 1 (Klausturhólar) 2024



Íbúafundur

Skaftárhreppur

7. mars 2024

## Breytingar á Kirkjubæjarskóla 1 áfangi: *Nýr inngangur*

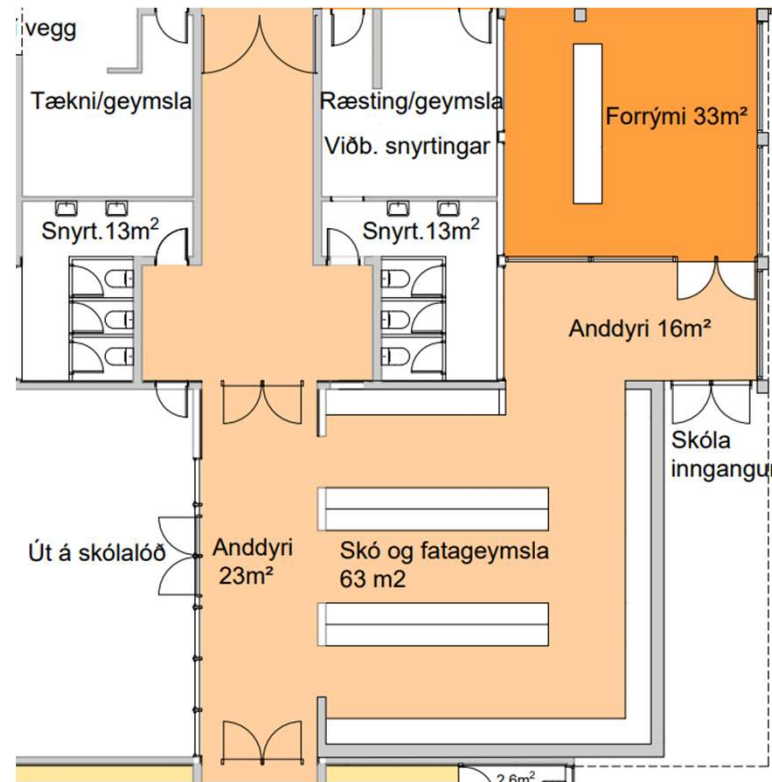

Íbúafundur

Skaftárhreppur

7. mars 2024

## Breytingar á Kirkjubæjarskóla 1 áfangi: *Nýr inngangur*

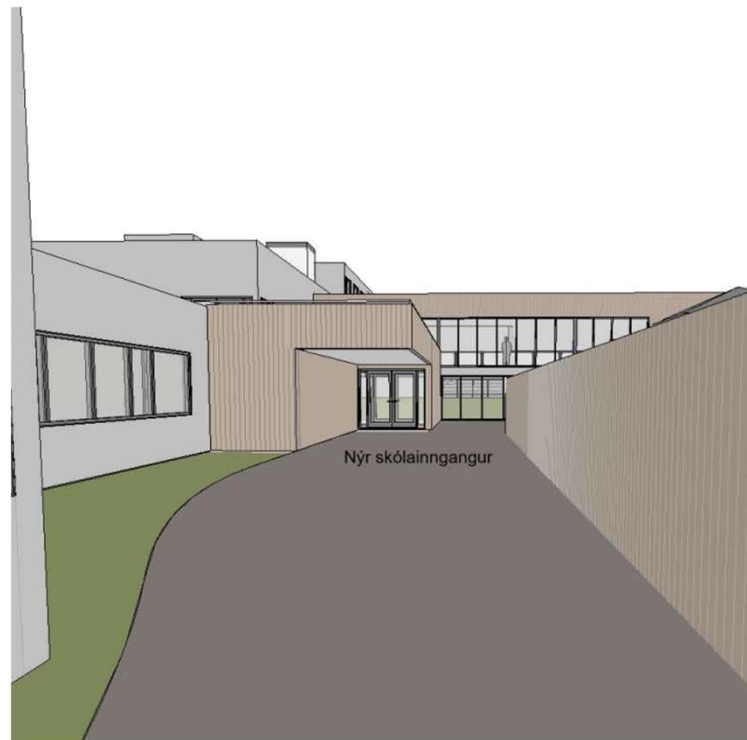

Íbúafundur

Skaftárhreppur

7. mars 2024

# Breytingar á Kirkjubæjarskóla 2 áfangi: Skólatorg ofl.



Íbúafundur

Skaftárhreppur

7. mars 2024

KIRKJUBÆJARSKÓLI	
FRAMTÍÐAR HUGMYNDR	
DRÖGNAFNI: 1.AEÞ - NODARVANA OG SKÓLATORG	
2023.03.14	1:000
A1103	

## Breytingar á Kirkjubæjarskóla 3 áfangi: *Bygging ofan á brennslu*

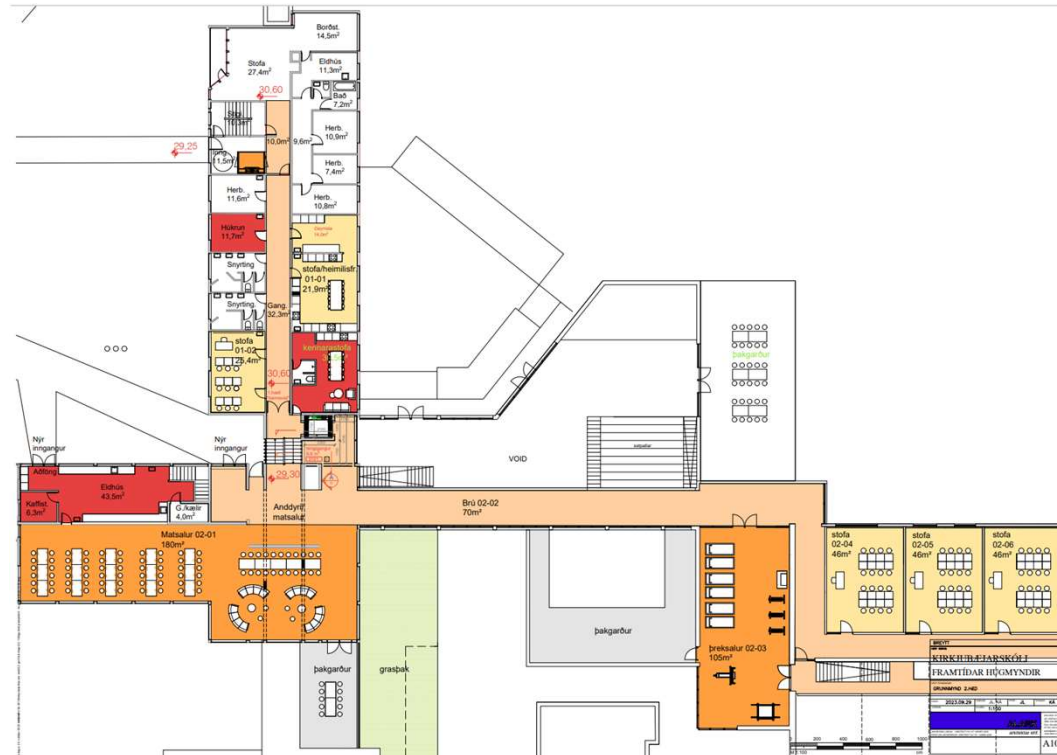

Íbúafundur

Skaftárhreppur

7. mars 2024

## Breytingar á Kirkjubæjarskóla án áfanga: *Lagfæring á stofum*

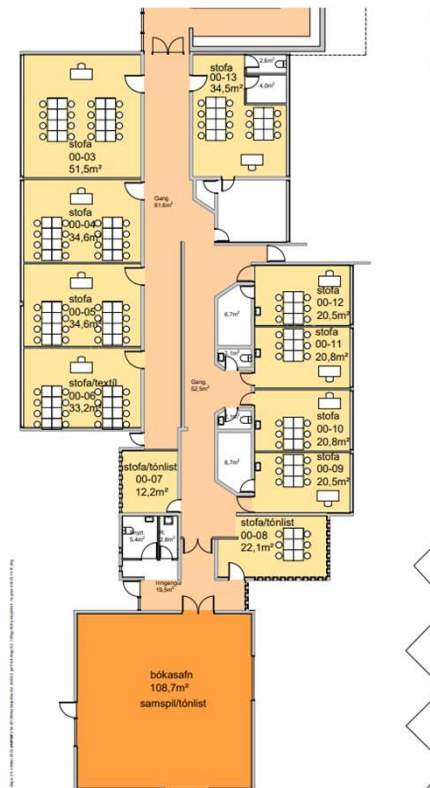

Íbúafundur

Skaftárhreppur

7. mars 2024

## Breytingar á Kirkjubæjarskóla án áfanga: *Kennarastofa*

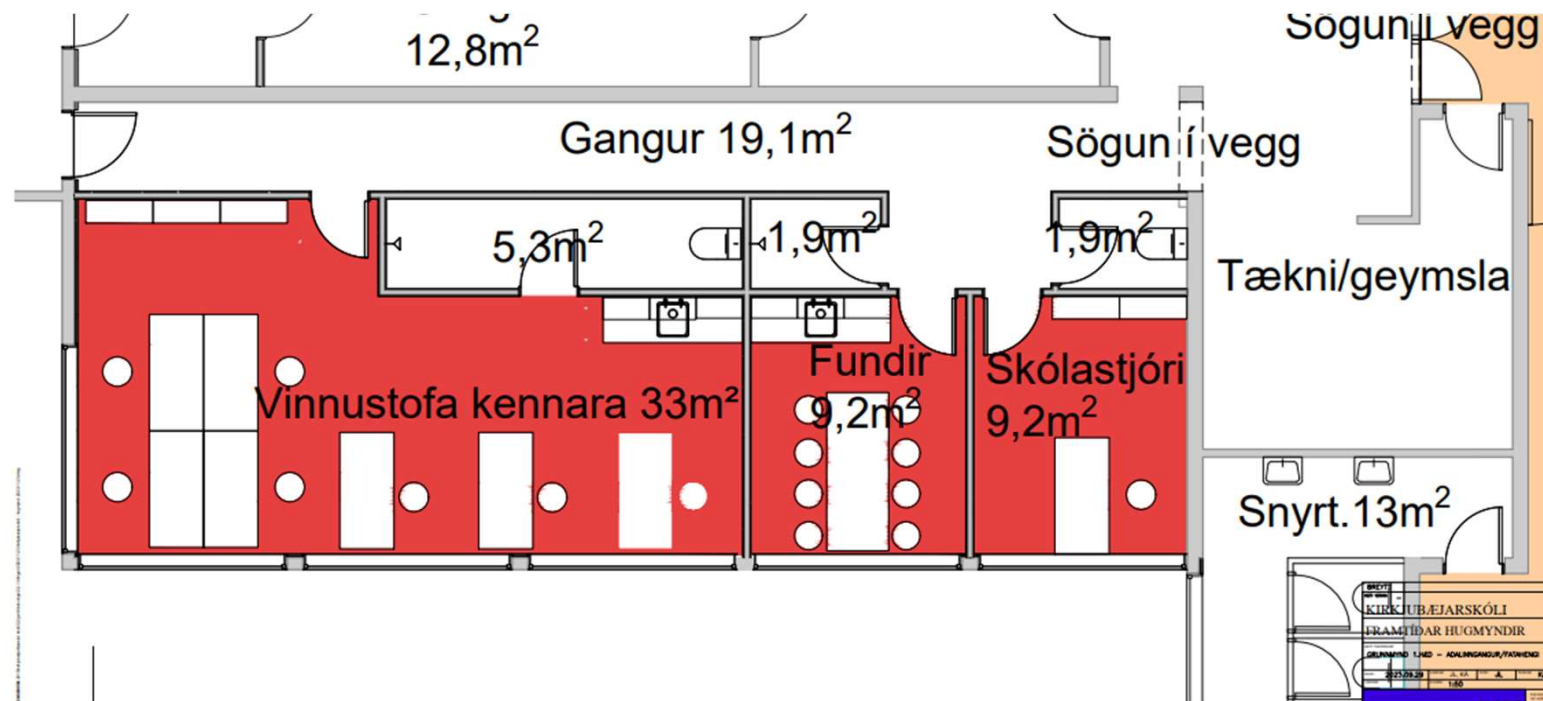

Íbúafundur

Skaftárhreppur

7. mars 2024

# Menningarhús:

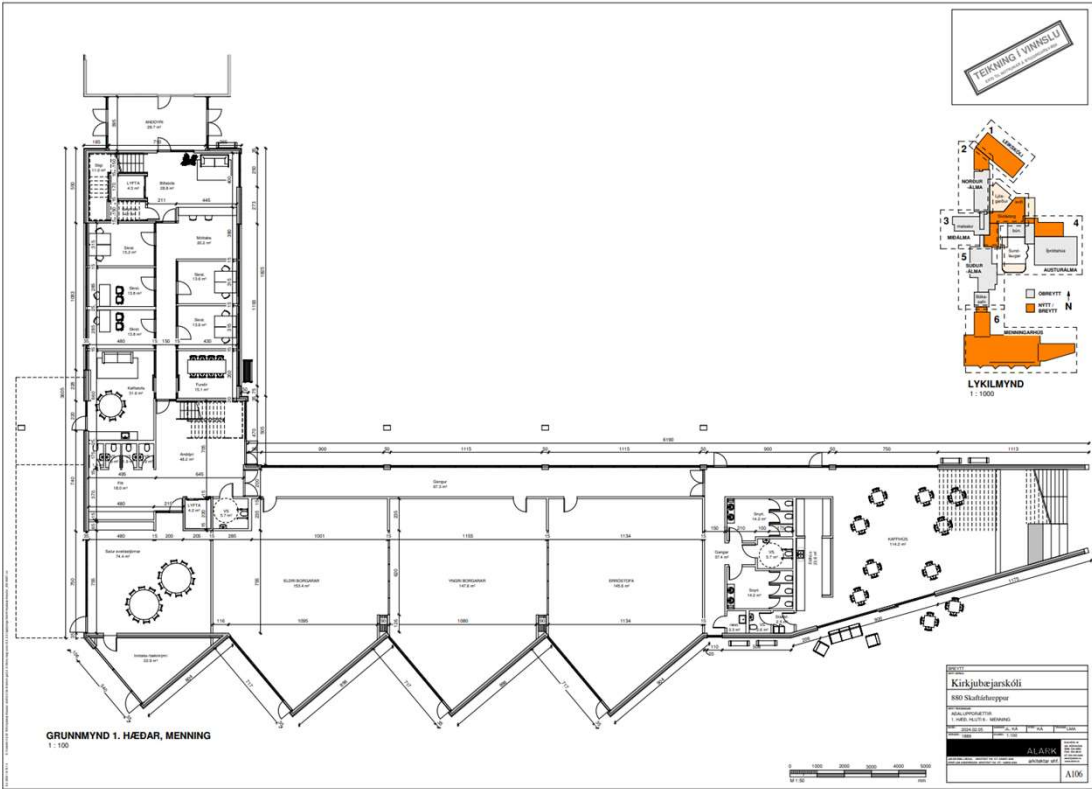

Íbúafundur

Skafthreppur

7. mars 2024



# Menningarhús:

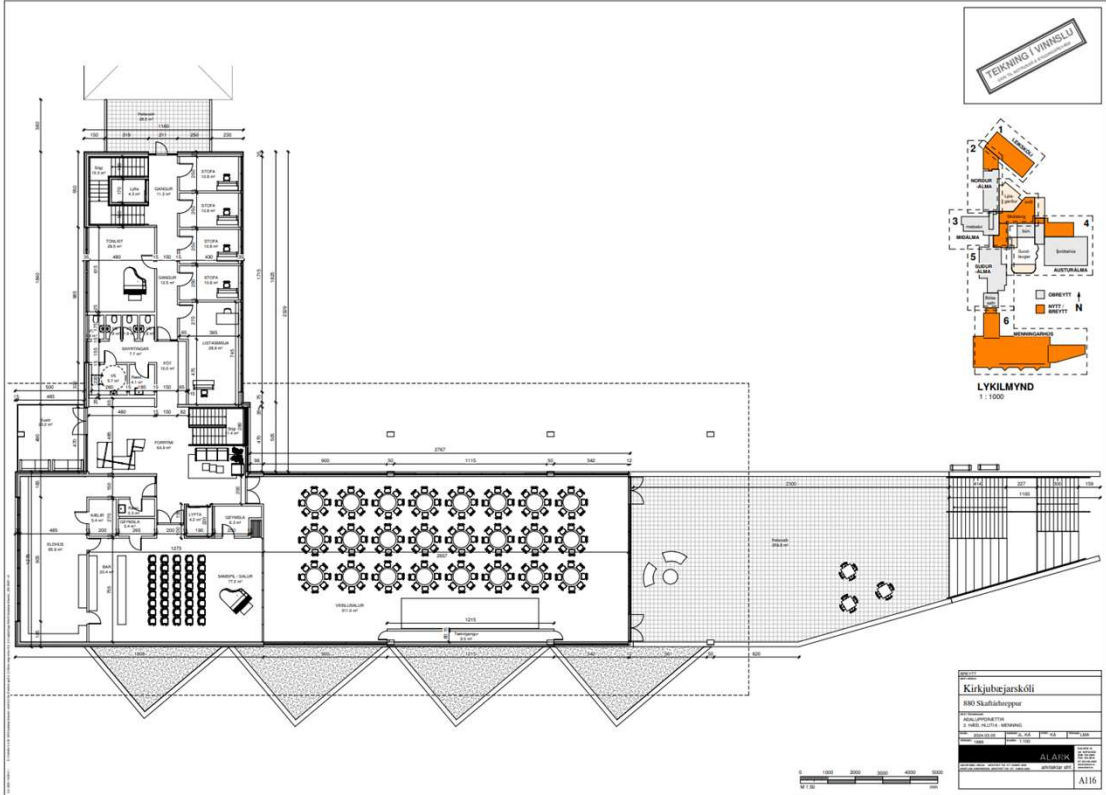

Íbúafundur

Skaftharpeppur

7. mars 2024

## Menningarhús:



Íbúafundur

Skaftárhreppur

7. mars 2024

## Menningarhús:



Íbúafundur

Skaftárhreppur

7. mars 2024

## Nýr leikskóli:

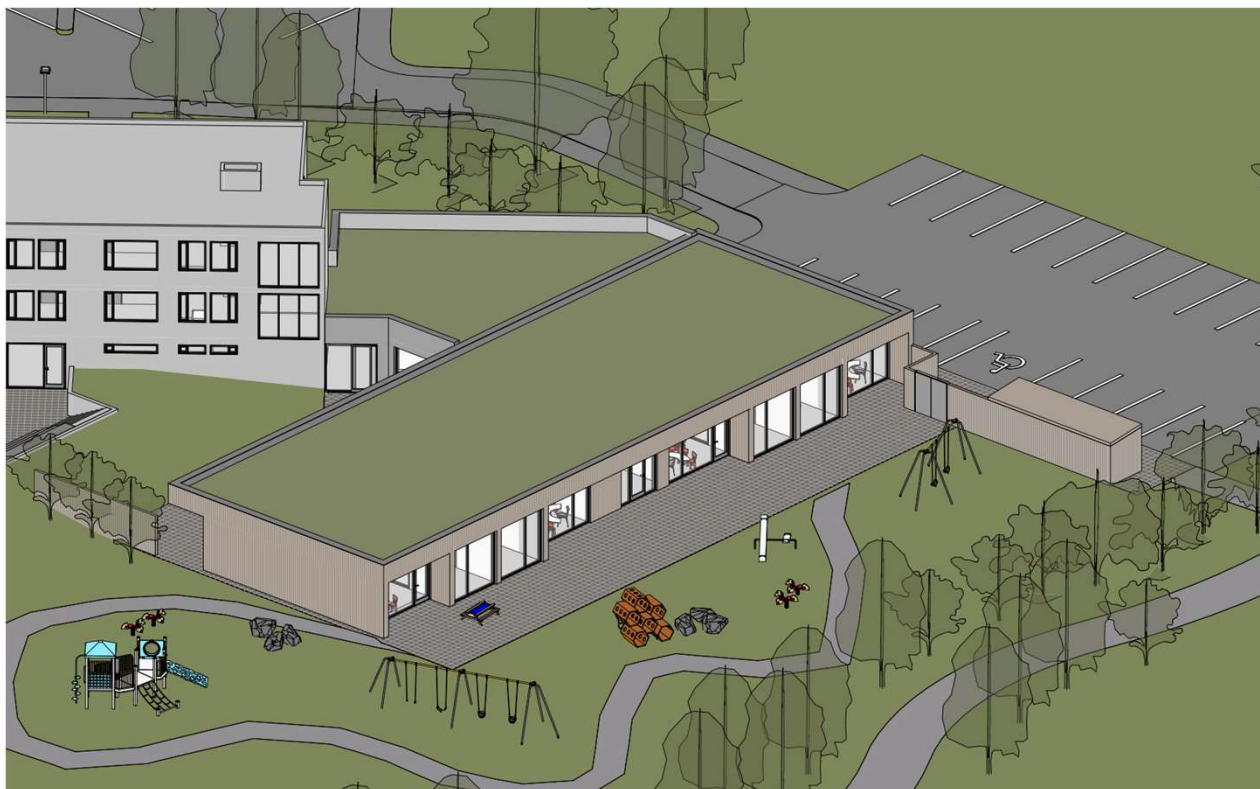

Íbúafundur

Skaftárhreppur

7. mars 2024

## Nýr leikskóli:



Íbúafundur

Skaftárhreppur

7. mars 2024

# Nýr leikskóli:

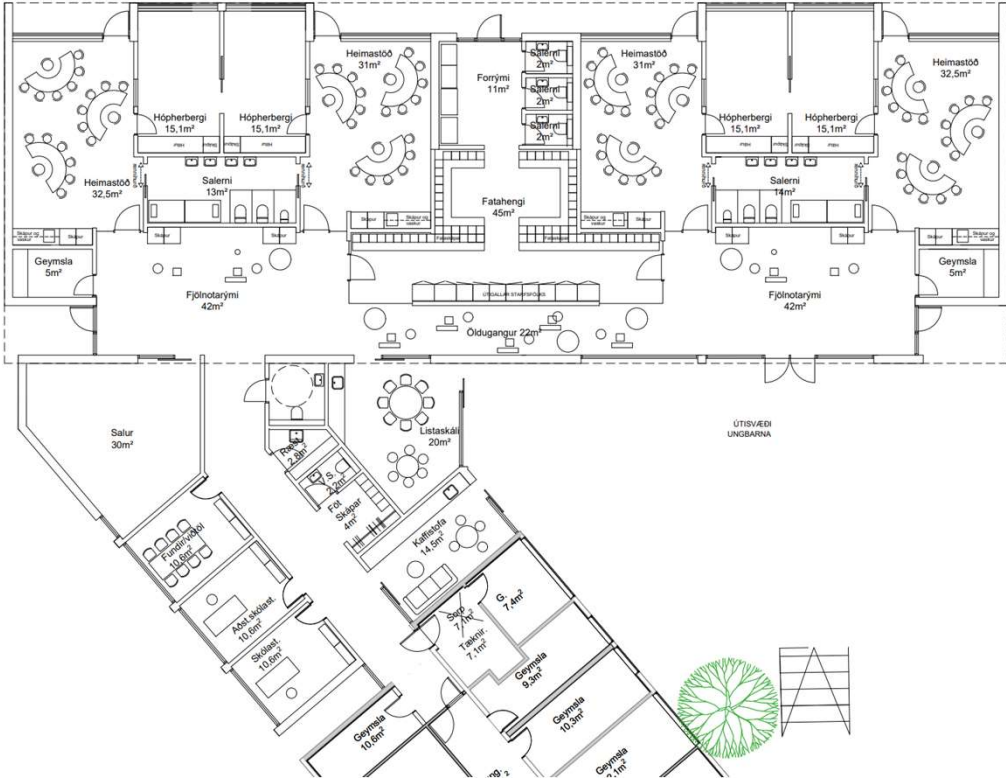

Íbúafundur

Skaftárhreppur

7. mars 2024

## Rennibraut við sundlaug:

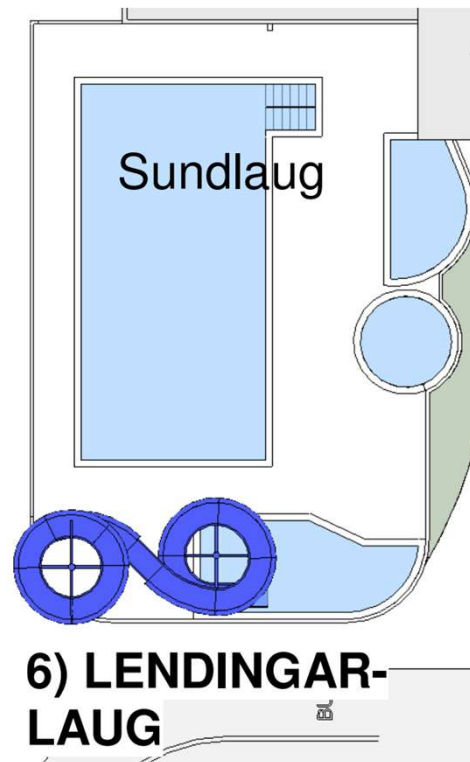

## Rennibraut við sundlaug:

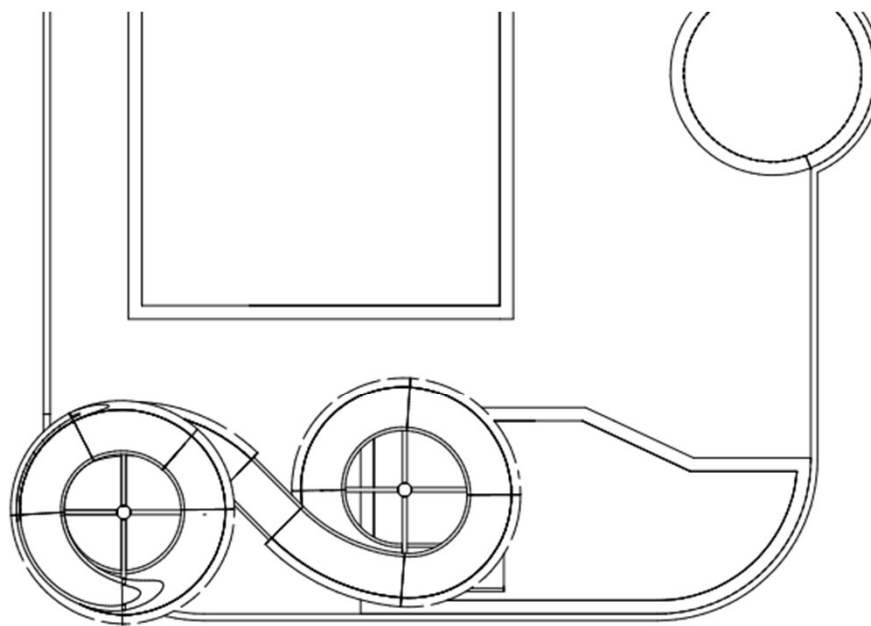

Íbúafundur

Skaftárhreppur

7. mars 2024



# Samantekið:



Íbúafundur

Skaftárhreppur

7. mars 2024

# Takk fyrir

Íbúafundur

Skaftárhreppur

7. mars 2024

*Íbúafundur  
Félagsheimilinu Tunguseli  
fimmtudaginn, 7. mars 2024*

Íbúafundur

Skaftárhreppur

7. mars 2024

## Breytingar á Samþykktum um stjórn og fundarsköp:

- Fastanefndir verða eftir breytingar:
  - Yfirkjörstjórn
  - Velferðarráð
  - Byggingarnefnd
  - Skipulags- umhverfisráð
  - Fjallskilanefndir
  - Ungmennaráð
  - Öldungaráð
  - Rekstrarstjórn Klausturhóla

## Breytingar á Samþykktum um stjórn og fundarsköp:

- Nefndir sem falla niður og verða Velferðarráð:
  - Fræðslunefnd
  - Menningarmálanefnd
  - Ípróttta- og tómstundanefnd
- Nefndir sem falla niður og verða Skipulags- og umhverfisráð:
  - Skipulagsnefnd
  - Atvinnumálanefnd
  - Umhverfis- og náttúruverndarnefnd

## Breytingar á Samþykktum um stjórn og fundarsköp:

- Nefndir sem taka breytingum:
  - **Rekstrarnefnd Klausturhóla**
    - Breytist í 3ja manna stjórn með ábyrgð á rekstri Hjúkrunar- og dvalarheimilisins Klausturhóla gagnvart sveitarstjórn.
  - **Jafnréttisnefnd:**
    - Nefndin fellur niður skv. lögum, fer sveitarstjórn með hlutverk hennar.
  - **Kjörstjórn:**
    - Kjörstjórn verður yfirkjörstjórn skv. nýjum kosningalögum.
  - **Byggingarnefnd:**
    - Ný nefnd sem mun vera byggingarfulltrúa til aðstoðar í útgáfu byggingarleyfa. Nefndin mun starfa eftir sérstakri samþykkt.

## Framkvæmdaáætlun 2024:

- Kirkjubæjarskóli á Síðu:
  - **51.000.000 kr.**
- Heilsuleikskólinn Kæribær
  - **10.800.000 kr.**
- Íþróttamiðstöð:
  - **11.000.000 kr.**
- Félagsheimilið Kirkjuhvoll:
  - **9.000.000 kr.**

## Framkvæmdaáætlun 2024:

- Héraðsbókasafnið:
  - **1.500.000 kr.**
- Leiguhúsnæði:
  - **28.500.000 kr.**
- Hjúkrunar- og dvalarheimilið Klausturhólar:
  - **22.000.000 kr.**
- Fráveita:
  - **10.000.000 kr.**



## Framkvæmdaáætlun 2024:

- Gatnakerfi:
  - **13.000.000 kr.**
- Annað:
  - **2.500.000 kr.**
- Tekjur ársins 2024 eru áætlaðar um **1.130 milljónir**
- Rekstrarniðurstaða áætluð jákvæð um **86 milljónir** eftir fjármagnsliði.
- Gert er ráð fyrir **50 milljóna** lántöku.

## Dæmi um framkvæmdir: *Kirkjubæjarskóli 2024*

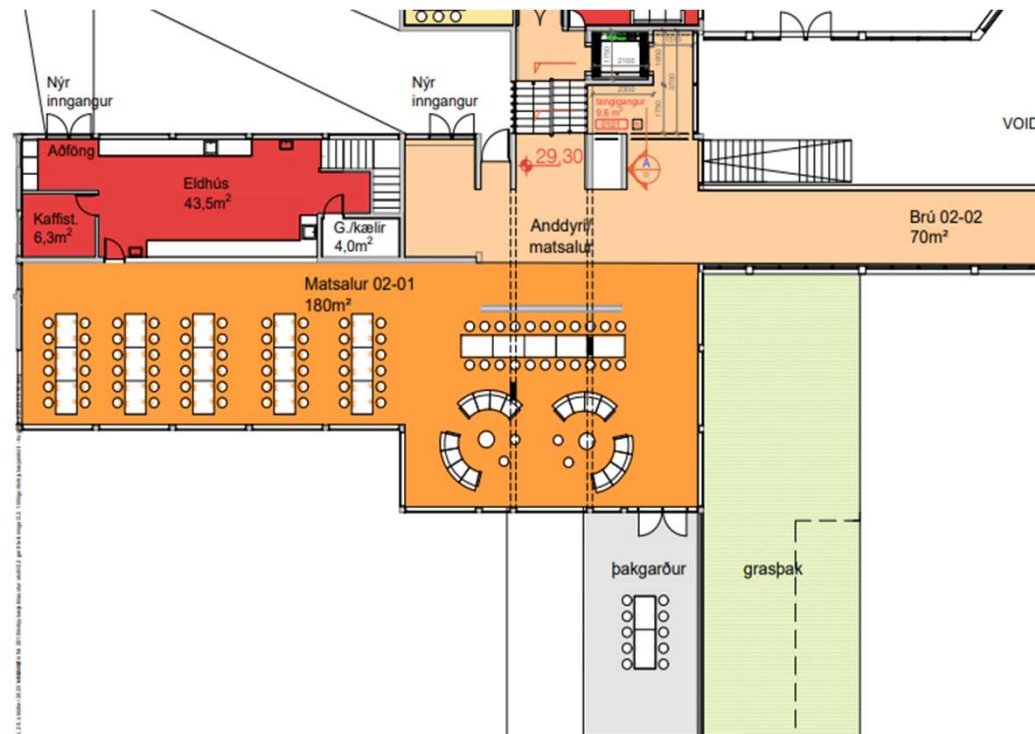

Íbúafundur

Skaftárhreppur

7. mars 2024

# Dæmi um framkvæmdir: *Kirkjubæjarskóli 2024*

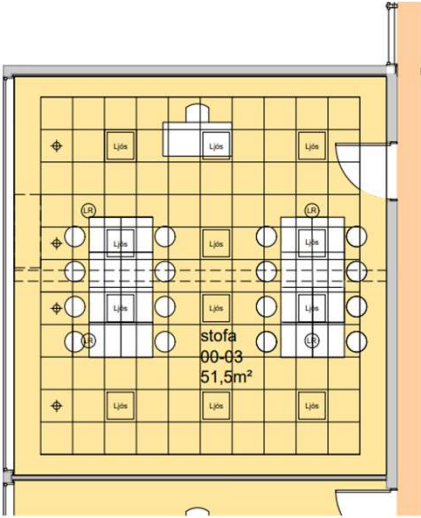
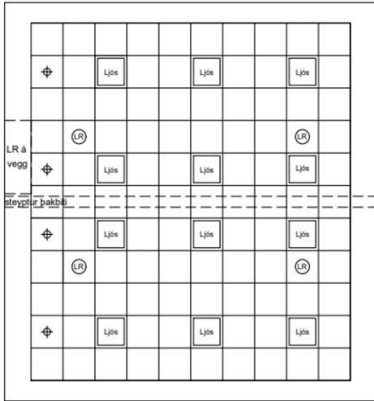

KERFISLOFT 60 X 60 LAGT UNDIR BURDARKERFI ÞAKS.  
 INNFEIÐDIR LAMPAR OG LOFTRÆSITÓÐUR. ENDANLEG  
 STAÐSETNING OG FJÖLDI HÁÐ NÁNARI HÖNNUN.  
 HLJÓDVIST BATNAR OG LJÓSMENGIN HVERFUR.  
 HÁGLUGGAR FILMADIR, ÓTLIT HÖSHLIDAR BREYTTIST ÞAR MEÐ  
 EKKI.

## Dæmi um framkvæmdir: Kirkjubæjarskóli 2024

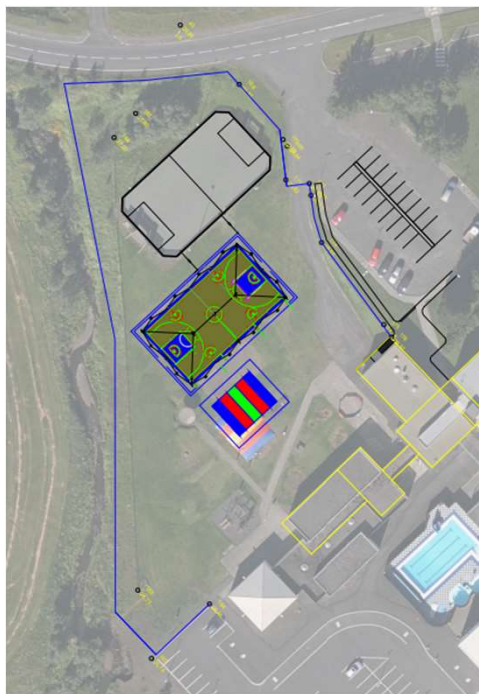

Íbúafundur

Skaftárhreppur

7. mars 2024

## Dæmi um framkvæmdir: Kirkjubæjarskóli 2024



Íbúafundur

Skaftárhreppur

7. mars 2024

## Dæmi um framkvæmdir: *Kirkjubæjarskóli 2024*

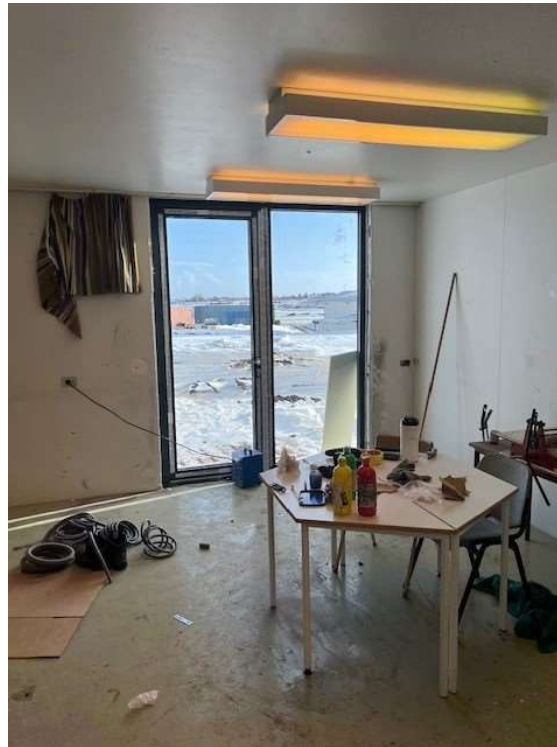

Íbúafundur

Skaftárhreppur

7. mars 2024

## Dæmi um framkvæmdir: *Héraðsbókasafn 2024*

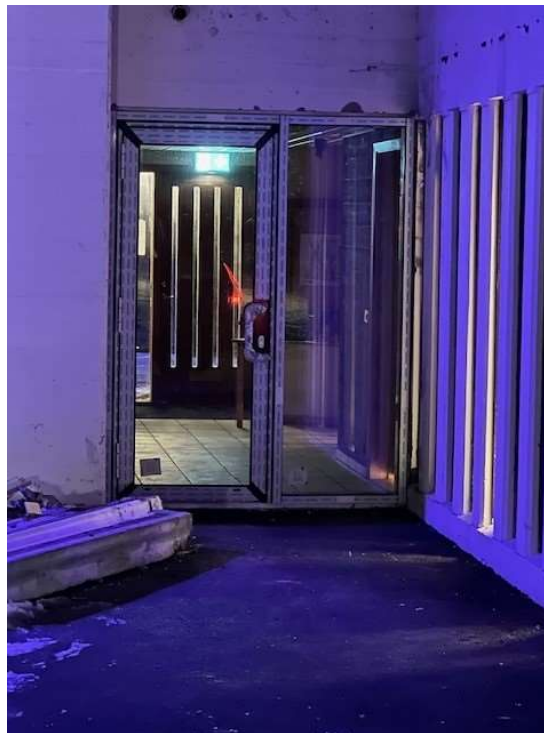

Íbúafundur

Skaftárhreppur

7. mars 2024

## Dæmi um framkvæmdir: *Klausturhólavegur 1 til 3 2024*

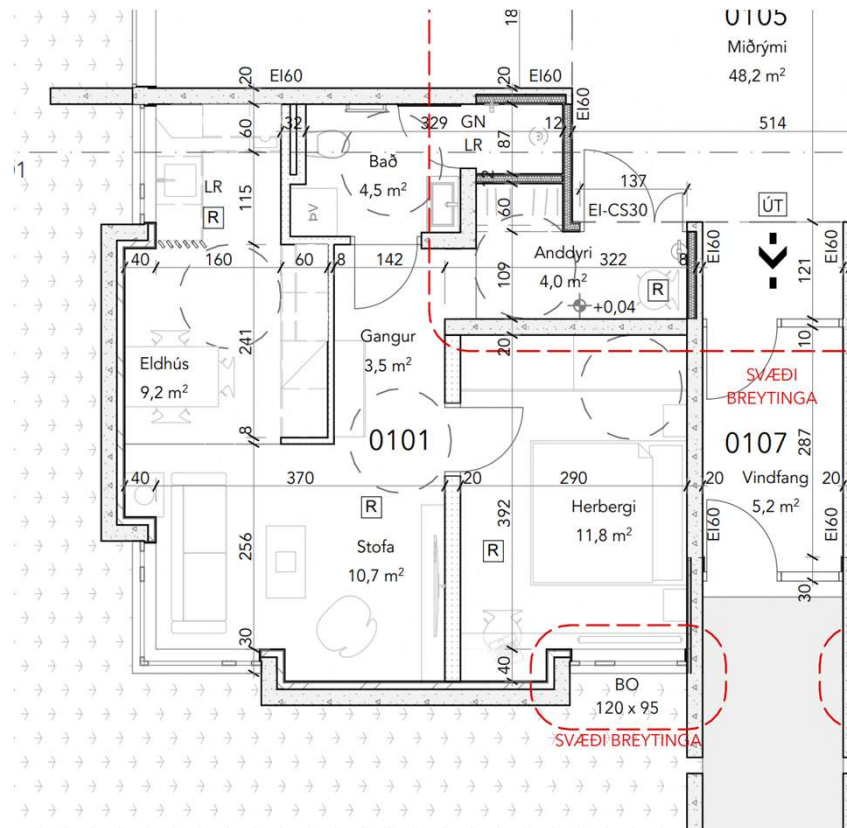

Íbúafundur

Skaftárhreppur

7. mars 2024



## Dæmi um framkvæmdir: Klausturhólavegur 1 til 3 2024



Íbúafundur

Skaftárhreppur

7. mars 2024

## Dæmi um framkvæmdir: Túngata 1 (Klausturhólar) 2024

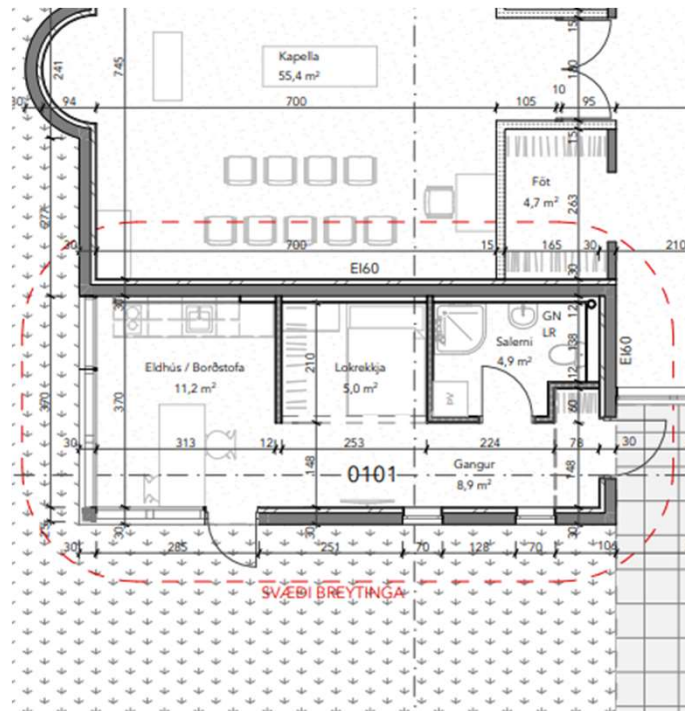

Íbúafundur

Skaftharheppur

7. mars 2024

## Dæmi um framkvæmdir: Túngata 1 (Klausturhólar) 2024



Íbúafundur

Skaftárhreppur

7. mars 2024

## Breytingar á Kirkjubæjarskóla 1 áfangi: Nýr inngangur

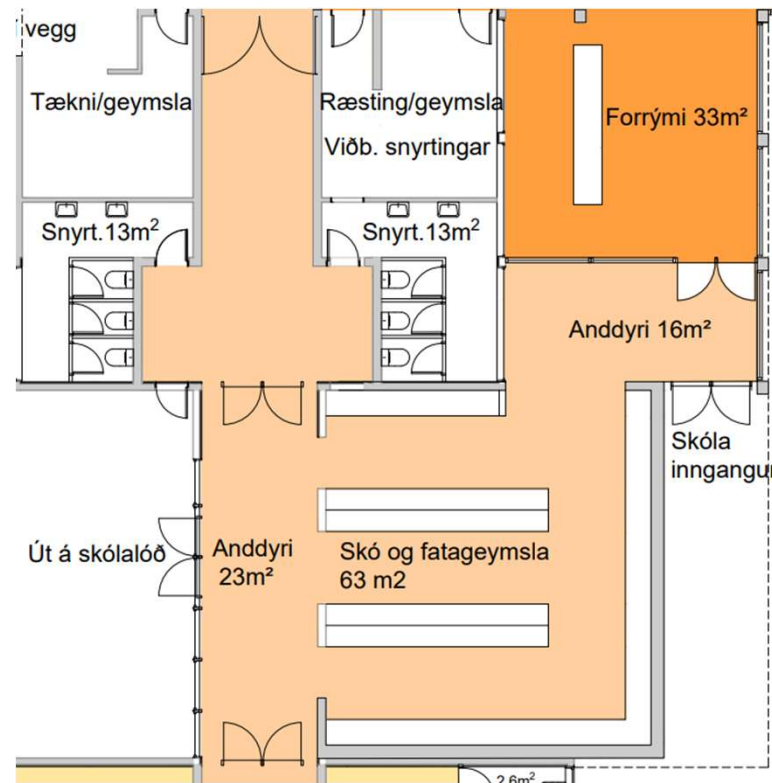

Íbúafundur

Skaftárhreppur

7. mars 2024

## Breytingar á Kirkjubæjarskóla 1 áfangi: *Nýr inngangur*

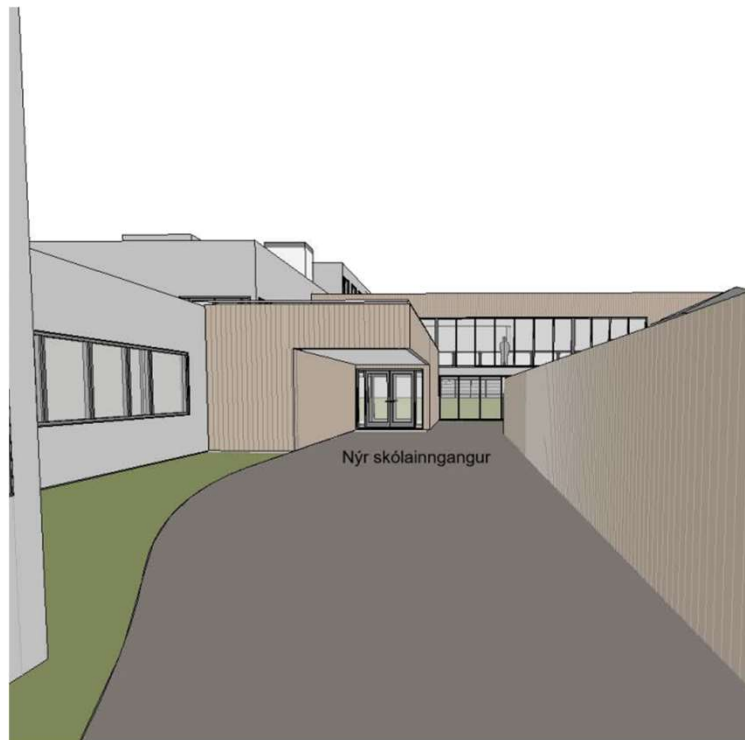

Íbúafundur

Skaftárhreppur

7. mars 2024

## Breytingar á Kirkjubæjarskóla 2 áfangi: Skólatorg ofl.



Íbúafundur

Skaftárhreppur

7. mars 2024

## Breytingar á Kirkjubæjarskóla 3 áfangi: *Bygging ofan á brennslu*

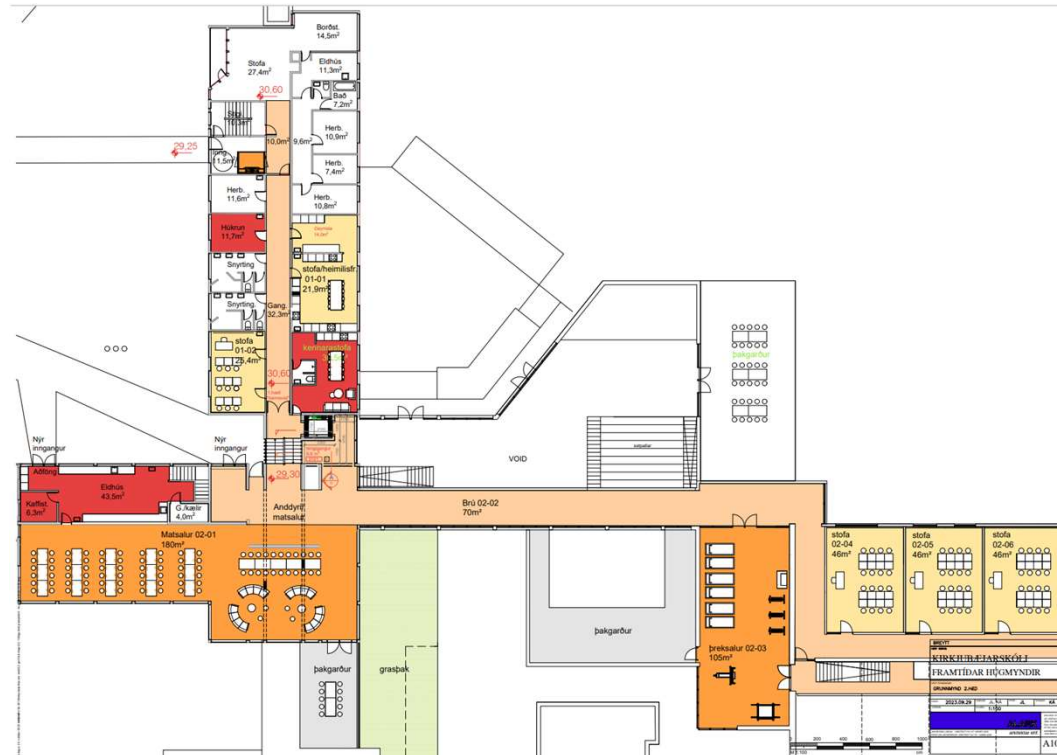

Íbúafundur

Skaftárhreppur

7. mars 2024

# Breytingar á Kirkjubæjarskóla án áfanga: *Lagfæring á stofum*

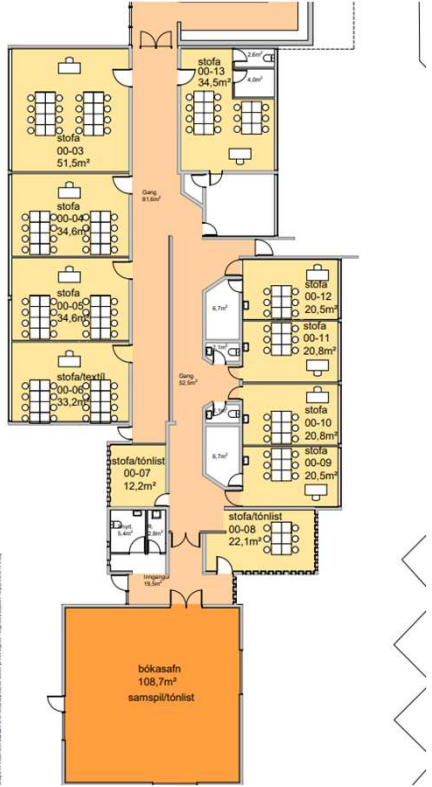

Íbúafundur

Skaftárhreppur

7. mars 2024



## Breytingar á Kirkjubæjarskóla án áfanga: *Kennarastofa*

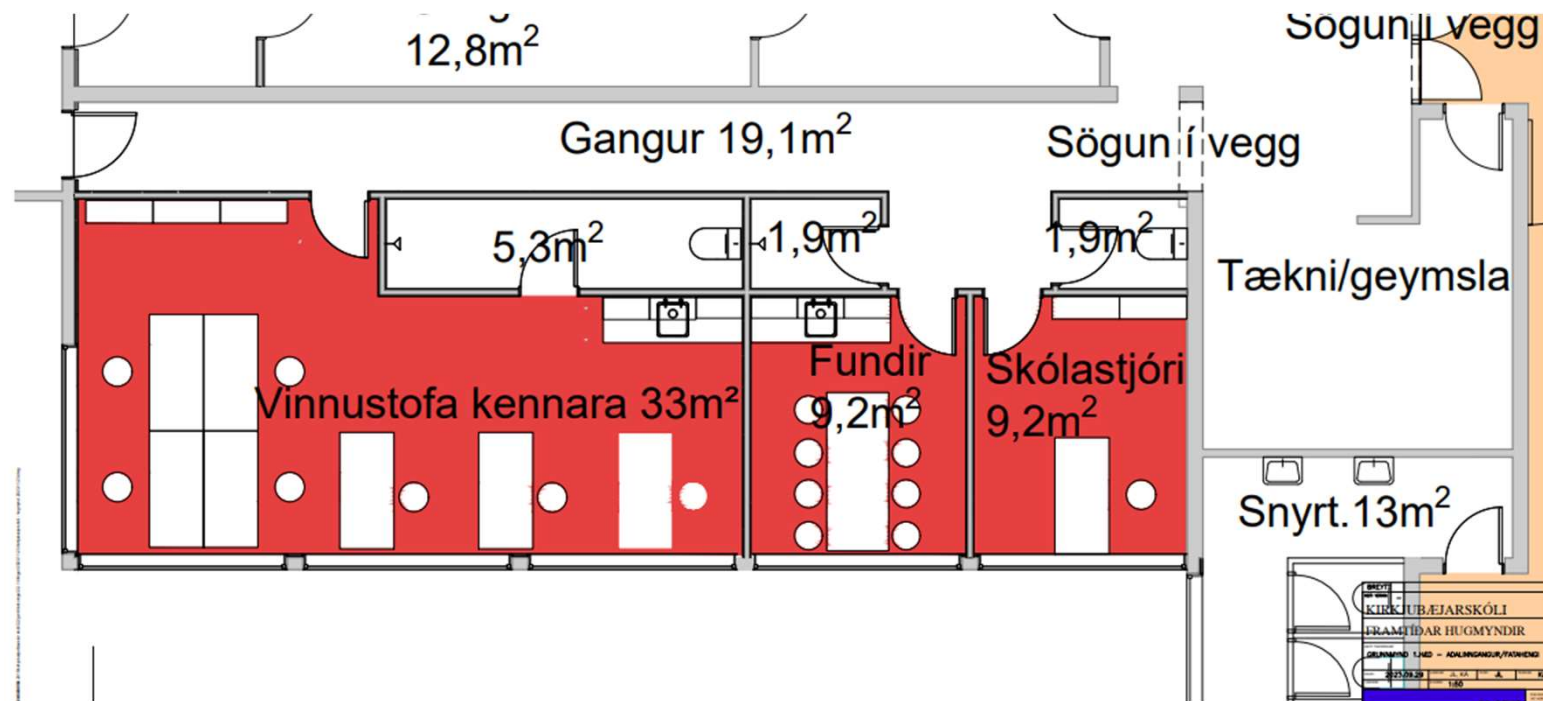

Íbúafundur

Skaftárhreppur

7. mars 2024

# Menningarhús:

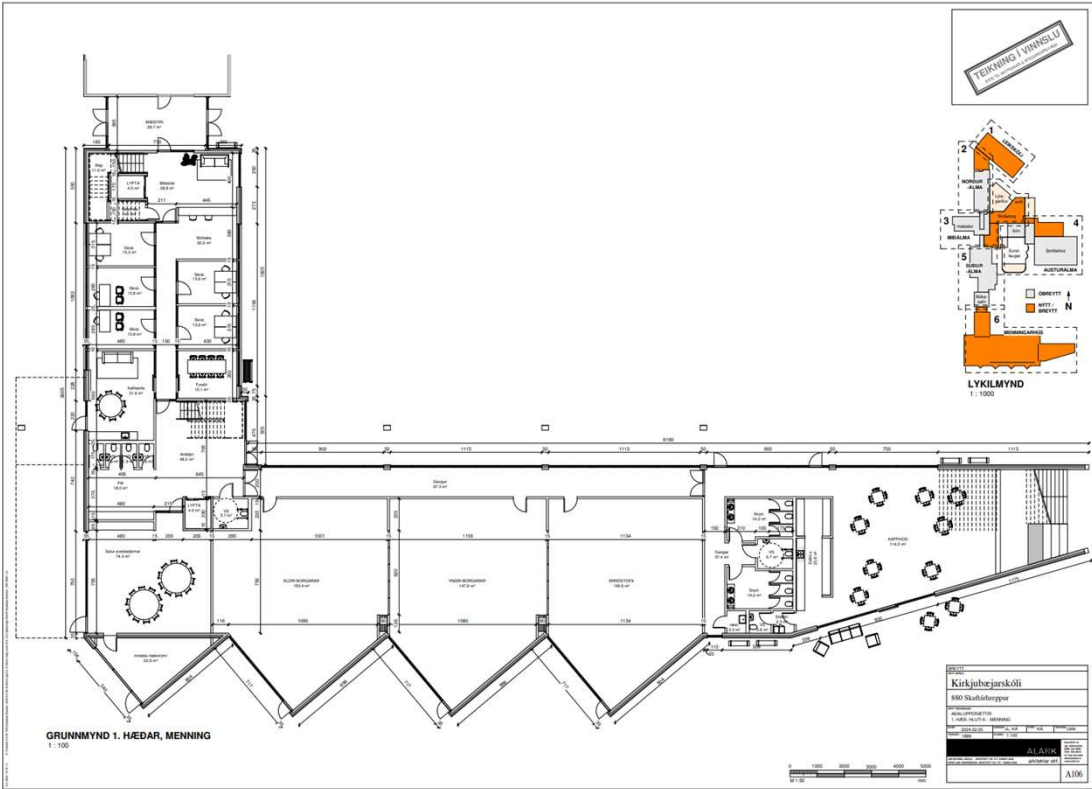

Íbúafundur

Skafthreppur

7. mars 2024

# Menningarhús:

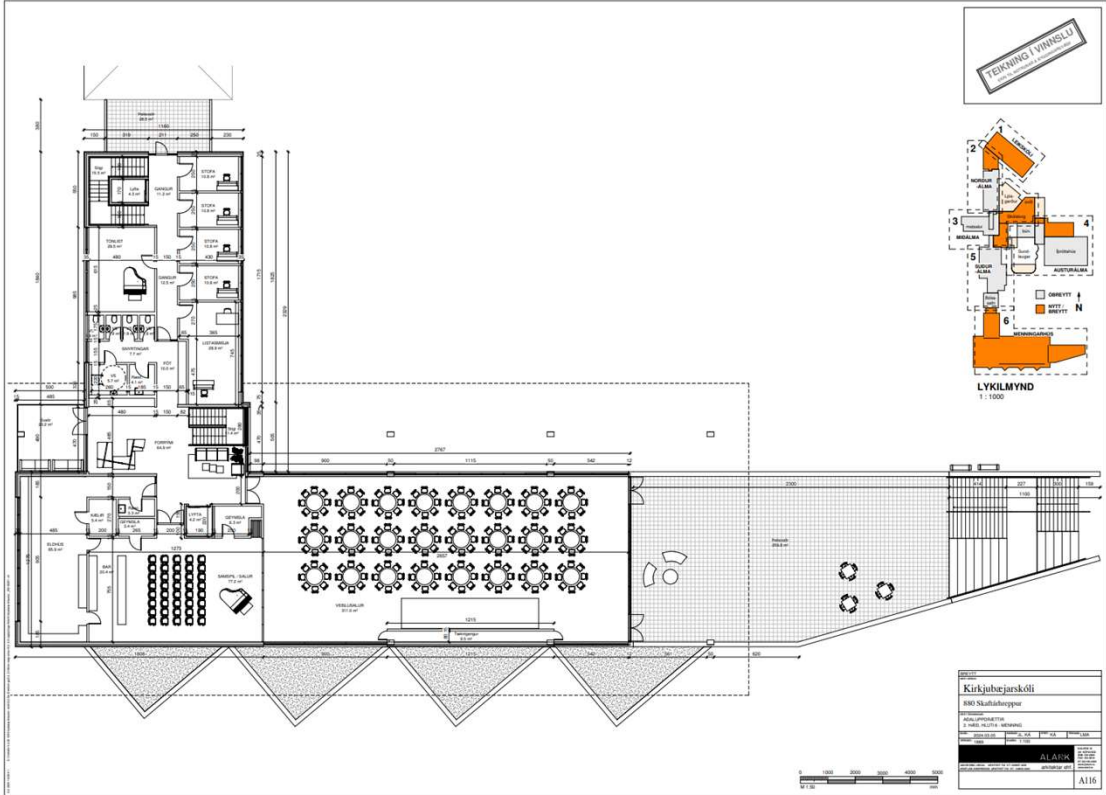

Íbúafundur

Skaftárhreppur

7. mars 2024

## Menningarhús:



Íbúafundur

Skaftárhreppur

7. mars 2024

## Menningarhús:



Íbúafundur

Skaftárhreppur

7. mars 2024

## Nýr leikskóli:

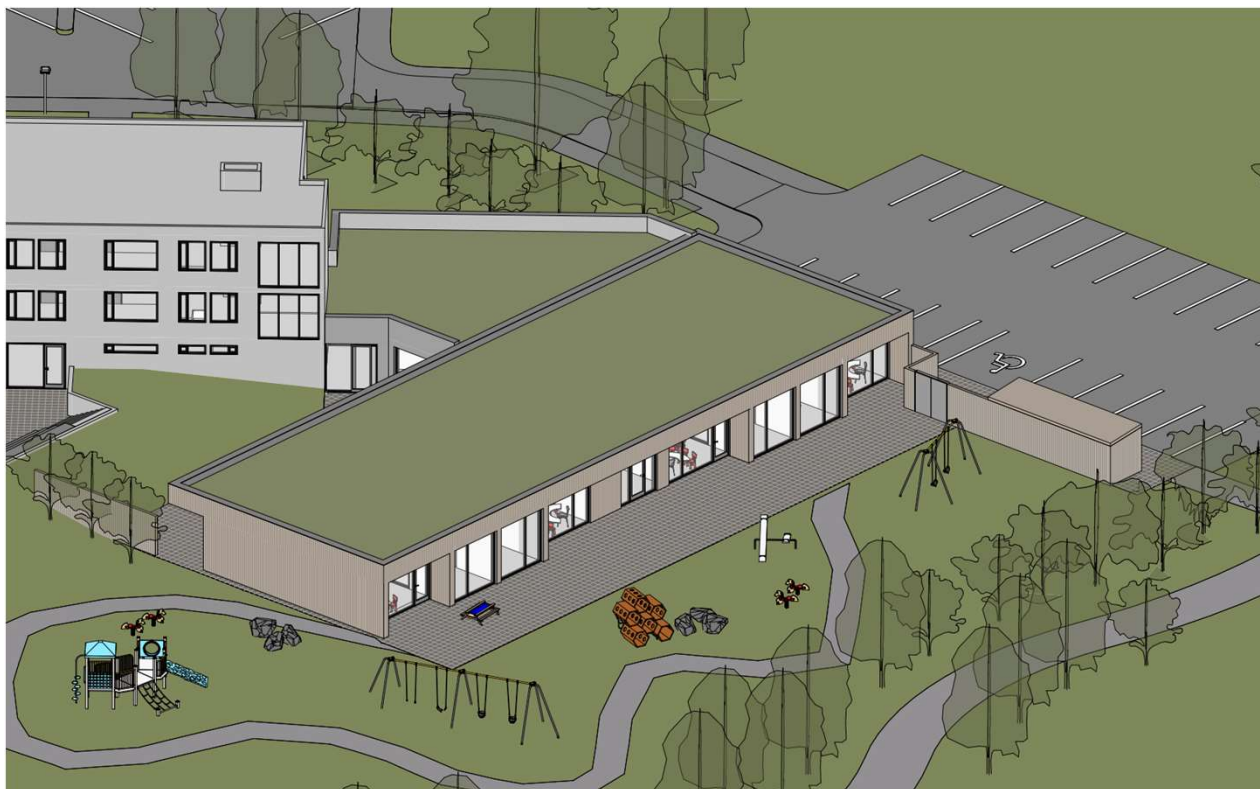

Íbúafundur

Skaftárhreppur

7. mars 2024

## Nýr leikskóli:



Íbúafundur

Skaftárhreppur

7. mars 2024

# Nýr leikskóli:

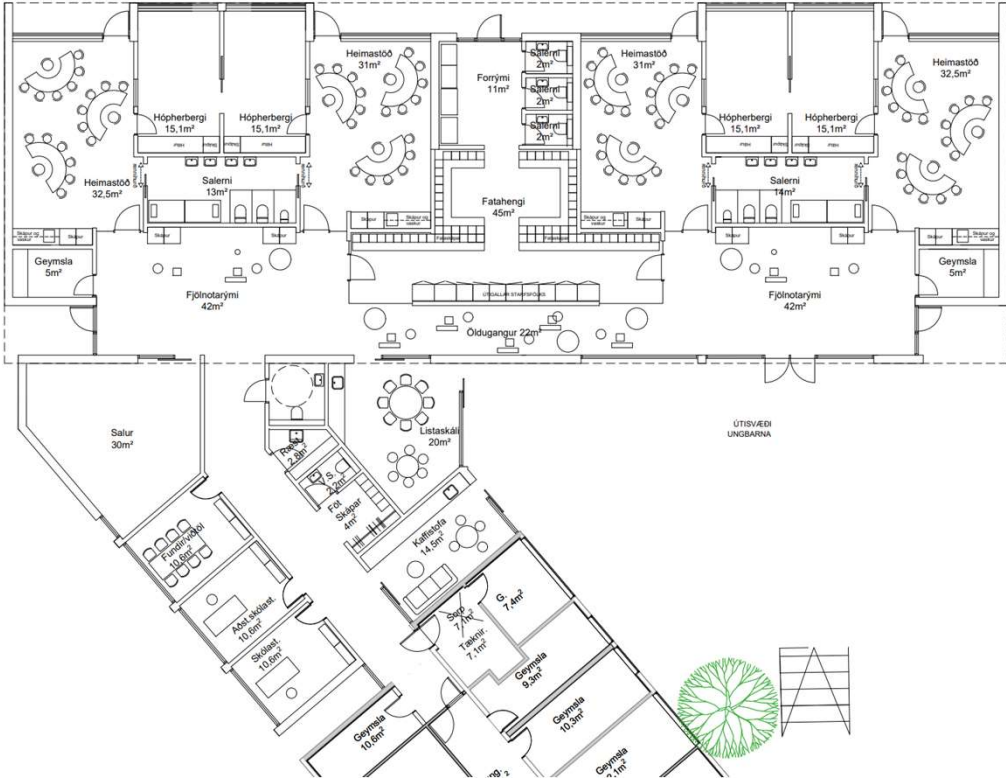

Íbúafundur

Skaftárhreppur

7. mars 2024



## Rennibraut við sundlaug:

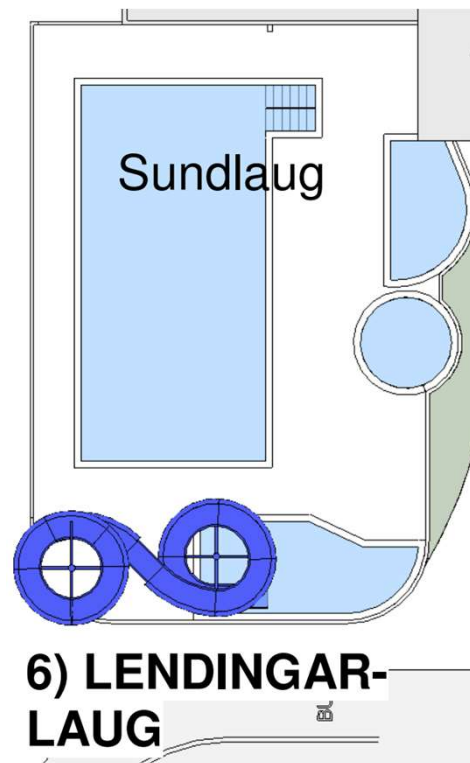

## Rennibraut við sundlaug:

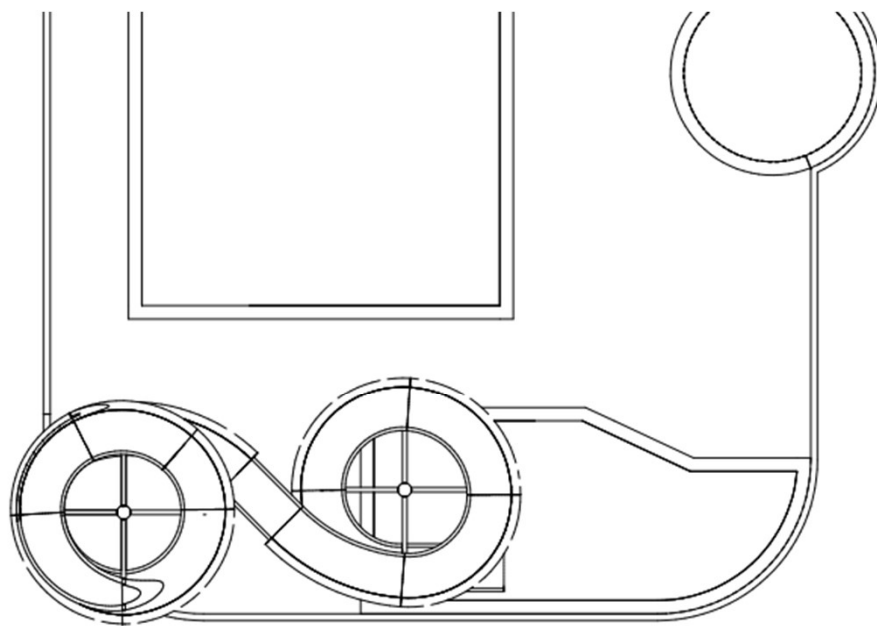

Íbúafundur

Skaftárhreppur

7. mars 2024

## Samantekið:



Íbúafundur

Skaftárhreppur

7. mars 2024

# Takk fyrir

Íbúafundur

Skaftárhreppur

7. mars 2024

*Íbúafundur  
Félagsheimilinu Tunguseli  
fimmtudaginn, 7. mars 2024*

Íbúafundur

Skaftárhreppur

7. mars 2024

## Breytingar á Samþykktum um stjórn og fundarsköp:

- Fastanefndir verða eftir breytingar:
  - Yfirkjörstjórn
  - Velferðarráð
  - Byggingarnefnd
  - Skipulags- umhverfisráð
  - Fjallskilanefndir
  - Ungmennaráð
  - Öldungaráð
  - Rekstrarstjórn Klausturhóla

## Breytingar á Samþykktum um stjórn og fundarsköp:

- Nefndir sem falla niður og verða Velferðarráð:
  - Fræðslunefnd
  - Menningarmálanefnd
  - Ípróttta- og tómstundanefnd
- Nefndir sem falla niður og verða Skipulags- og umhverfisráð:
  - Skipulagsnefnd
  - Atvinnumálanefnd
  - Umhverfis- og náttúruverndarnefnd

## Breytingar á Samþykktum um stjórn og fundarsköp:

- Nefndir sem taka breytingum:
  - **Rekstrarnefnd Klausturhóla**
    - Breytist í 3ja manna stjórn með ábyrgð á rekstri Hjúkrunar- og dvalarheimilisins Klausturhóla gagnvart sveitarstjórn.
  - **Jafnréttisnefnd:**
    - Nefndin fellur niður skv. lögum, fer sveitarstjórn með hlutverk hennar.
  - **Kjörstjórn:**
    - Kjörstjórn verður yfirkjörstjórn skv. nýjum kosningalögum.
  - **Byggingarnefnd:**
    - Ný nefnd sem mun vera byggingarfulltrúa til aðstoðar í útgáfu byggingarleyfa. Nefndin mun starfa eftir sérstakri samþykkt.



## Framkvæmdaáætlun 2024:

- Kirkjubæjarskóli á Síðu:
  - **51.000.000 kr.**
- Heilsuleikskólinn Kæribær
  - **10.800.000 kr.**
- Íþróttamiðstöð:
  - **11.000.000 kr.**
- Félagsheimilið Kirkjuhvoll:
  - **9.000.000 kr.**

## Framkvæmdaáætlun 2024:

- Héraðsbókasafnið:
  - **1.500.000 kr.**
- Leiguhúsnæði:
  - **28.500.000 kr.**
- Hjúkrunar- og dvalarheimilið Klausturhólar:
  - **22.000.000 kr.**
- Fráveita:
  - **10.000.000 kr.**

## Framkvæmdaáætlun 2024:

- Gatnakerfi:
  - **13.000.000 kr.**
- Annað:
  - **2.500.000 kr.**
- Tekjur ársins 2024 eru áætlaðar um **1.130 milljónir**
- Rekstrarniðurstaða áætluð jákvæð um **86 milljónir** eftir fjármagnsliði.
- Gert er ráð fyrir **50 milljóna** lántöku.

## Dæmi um framkvæmdir: *Kirkjubæjarskóli 2024*

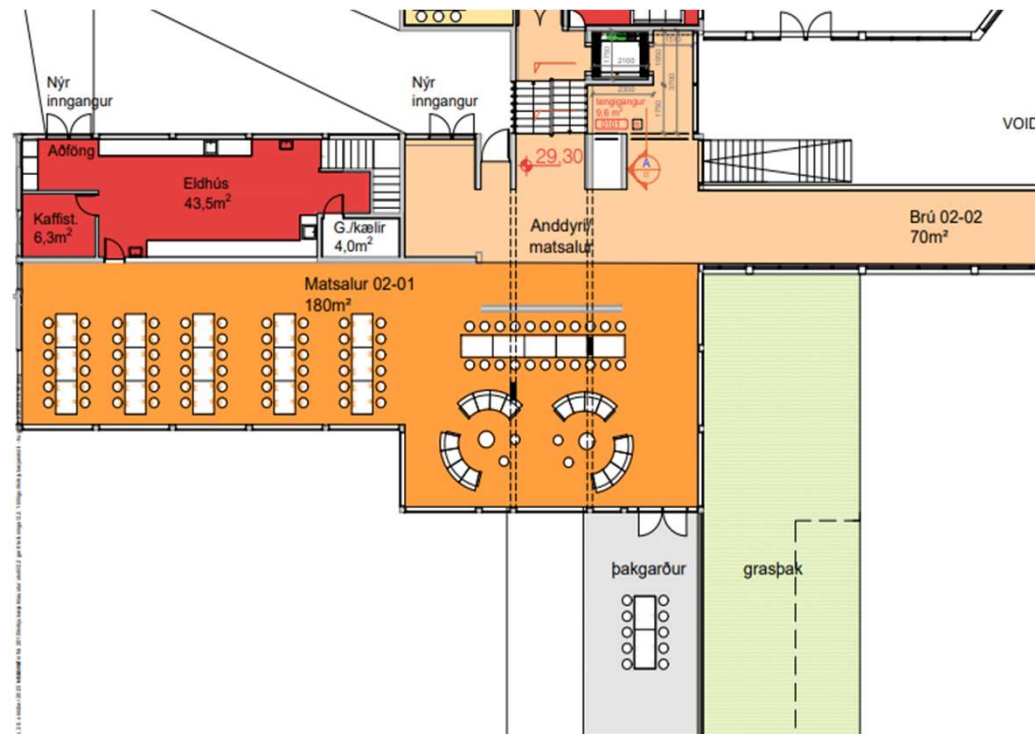

Íbúafundur

Skaftárhreppur

7. mars 2024

# Dæmi um framkvæmdir: *Kirkjubæjarskóli 2024*

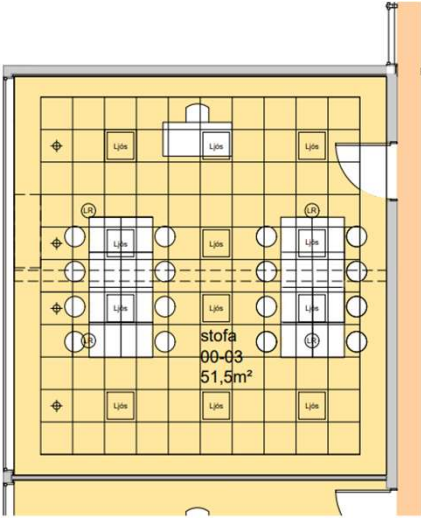
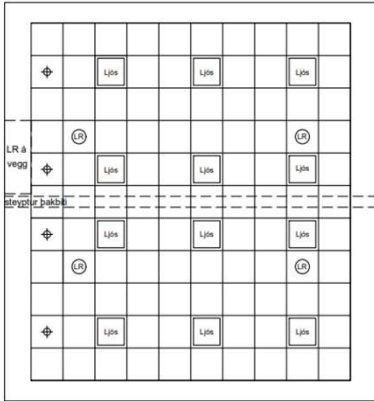

KERFISLOFT 60 X 60 LAGT UNDIR BURDARKERFI ÞAKS.  
 INNFEIÐR LAMPAR OG LOFTRÆSITÓÐUR. ENDANLEG  
 STAÐSETNING OG FJÖLDI HÁÐ NÁNARI HÖNNUN.  
 HLJÓDVIST BATNAR OG LJÓSMENGIN HVERFUR.  
 HÁGLUGGAR FILMADR, ÓTLIT HÖSHLIDAR BREYTTIST ÞAR MEÐ  
 EKKI.

## Dæmi um framkvæmdir: Kirkjubæjarskóli 2024

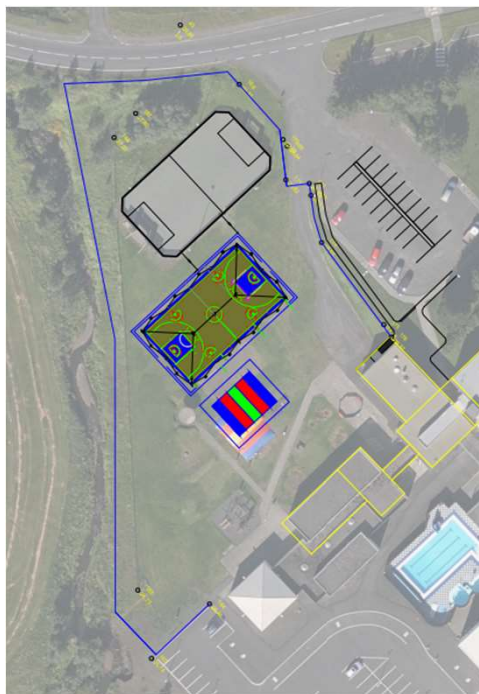

Íbúafundur

Skaftárhreppur

7. mars 2024

## Dæmi um framkvæmdir: Kirkjubæjarskóli 2024



Íbúafundur

Skaftárhreppur

7. mars 2024

## Dæmi um framkvæmdir: *Kirkjubæjarskóli 2024*

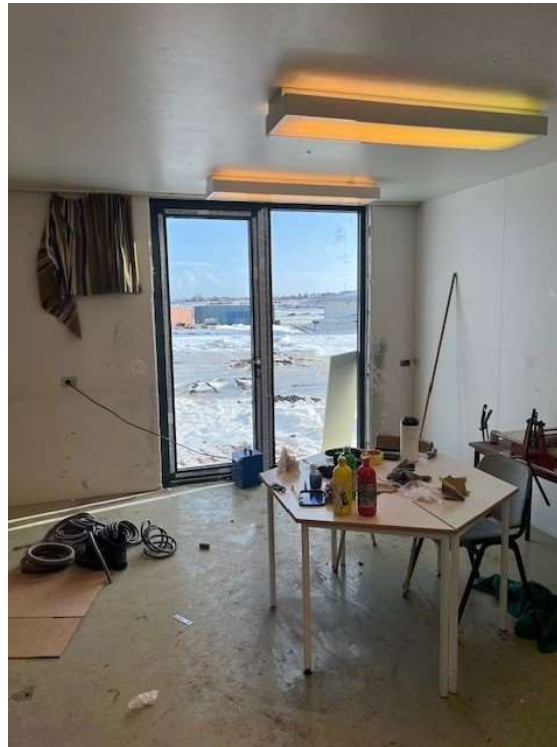

Íbúafundur

Skaftárhreppur

7. mars 2024



## Dæmi um framkvæmdir: *Héraðsbókasafn 2024*

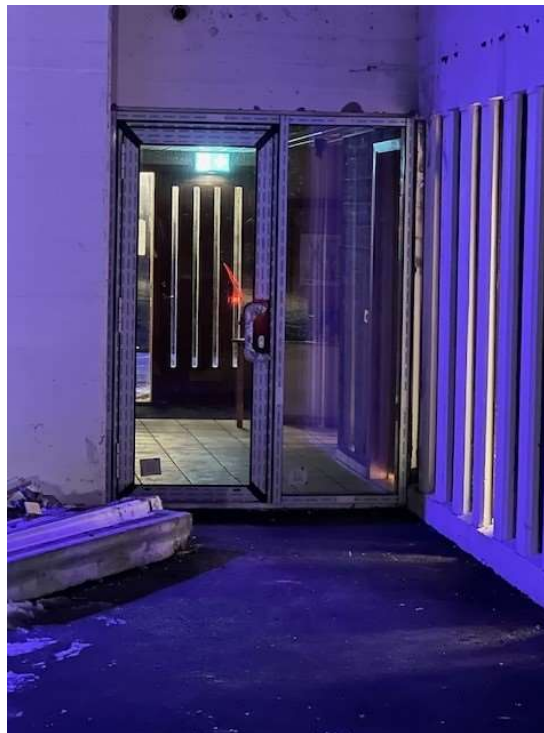

Íbúafundur

Skaftárhreppur

7. mars 2024

## Dæmi um framkvæmdir: *Klausturhólavegur 1 til 3 2024*

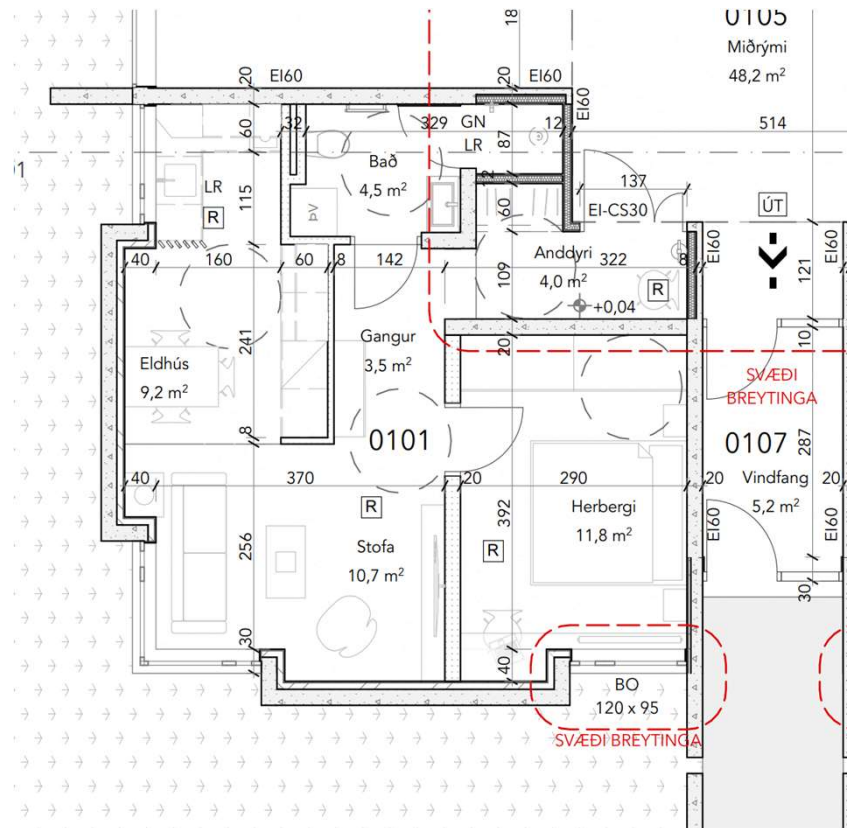

Íbúafundur

Skaftárhreppur

7. mars 2024

## Dæmi um framkvæmdir: Klausturhólavegur 1 til 3 2024



Íbúafundur

Skaftárhreppur

7. mars 2024

## Dæmi um framkvæmdir: Túngata 1 (Klausturhólar) 2024

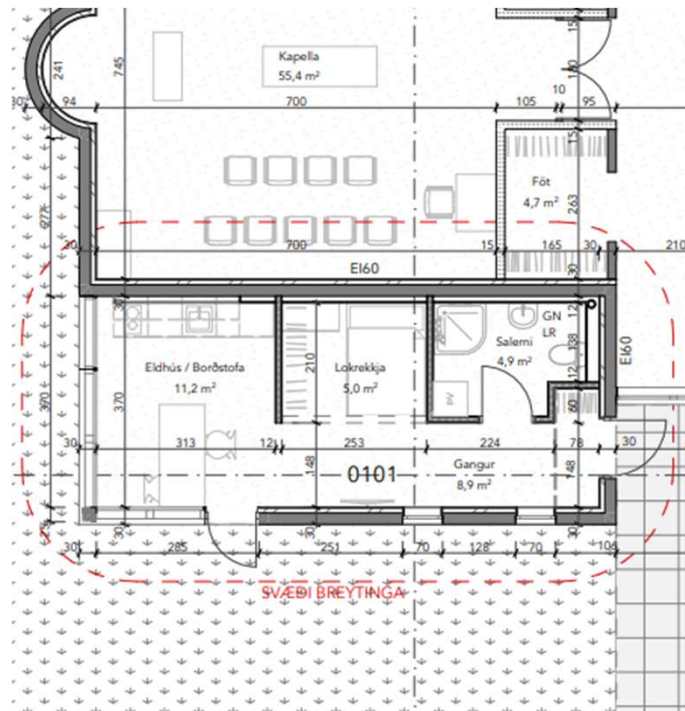

Íbúafundur

Skaftharheppur

7. mars 2024

## Dæmi um framkvæmdir: Túngata 1 (Klausturhólar) 2024



Íbúafundur

Skaftárhreppur

7. mars 2024

## Breytingar á Kirkjubæjarskóla 1 áfangi: *Nýr inngangur*

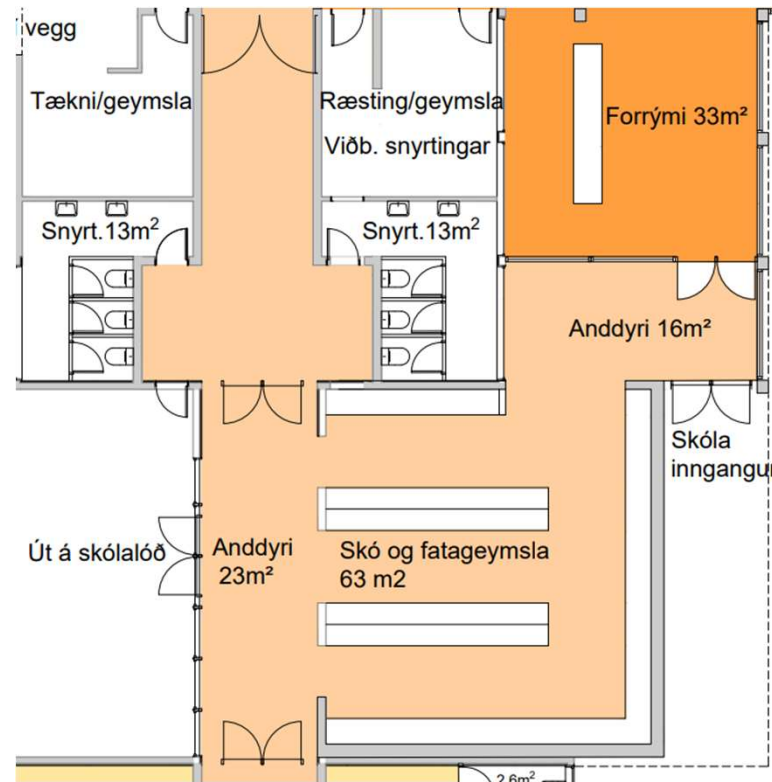

Íbúafundur

Skaftárhreppur

7. mars 2024

## Breytingar á Kirkjubæjarskóla 1 áfangi: *Nýr inngangur*

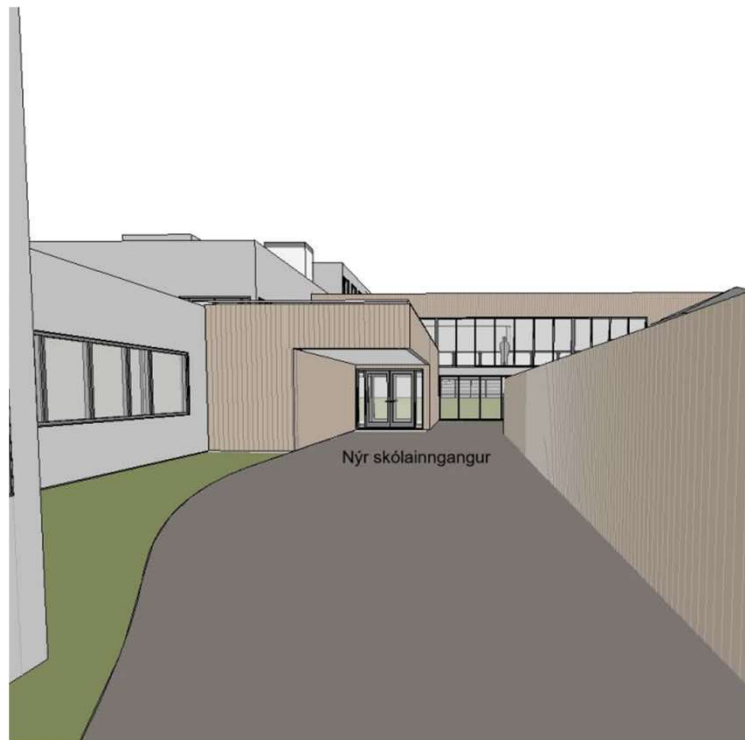

Íbúafundur

Skaftárhreppur

7. mars 2024

# Breytingar á Kirkjubæjarskóla 2 áfangi: Skólatorg ofl.



Íbúafundur

Skaftárhreppur

7. mars 2024



## Breytingar á Kirkjubæjarskóla 3 áfangi: *Bygging ofan á brennslu*

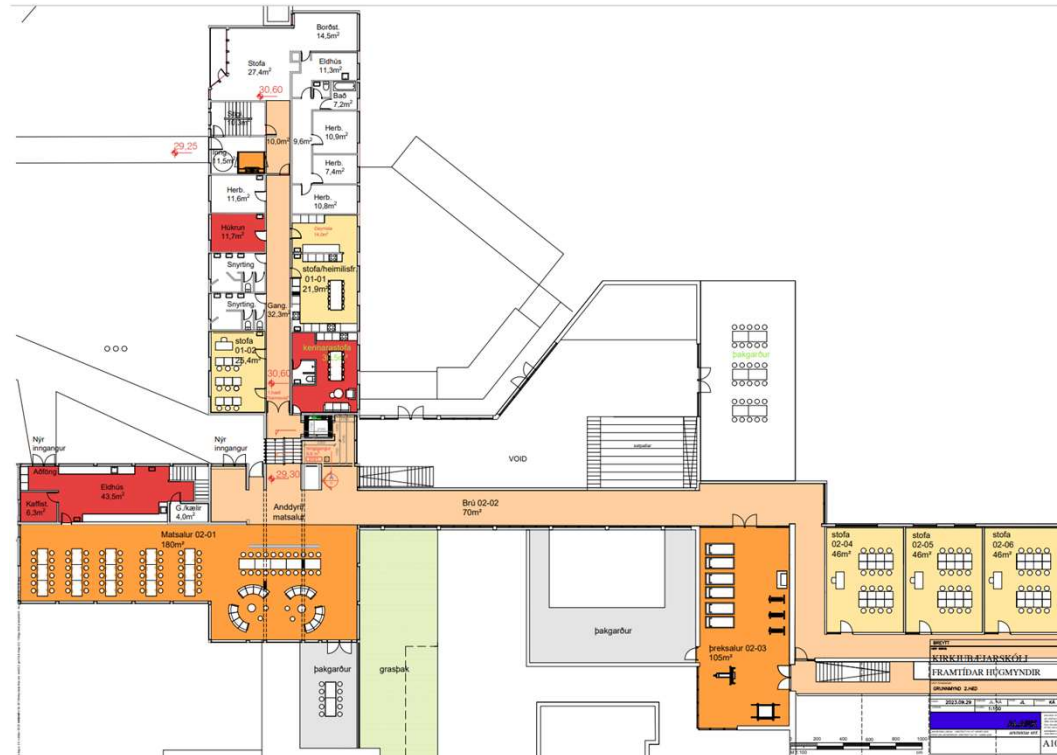

Íbúafundur

Skaftárhreppur

7. mars 2024

## Breytingar á Kirkjubæjarskóla án áfanga: *Lagfæring á stofum*

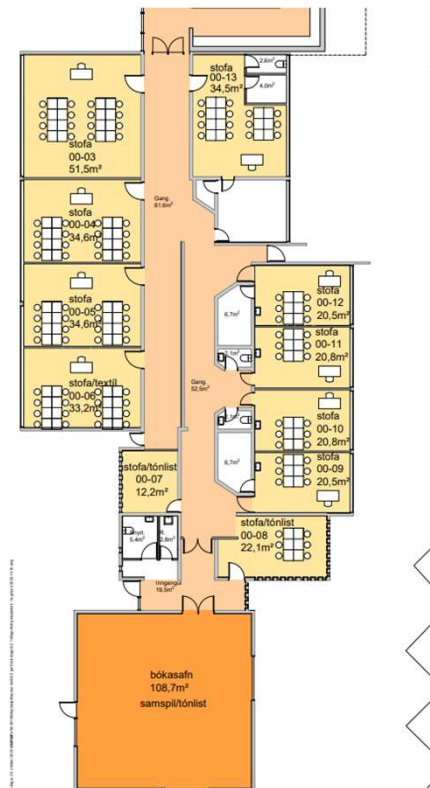

Íbúafundur

Skaftárhreppur

7. mars 2024

## Breytingar á Kirkjubæjarskóla án áfanga: Kennarastofa

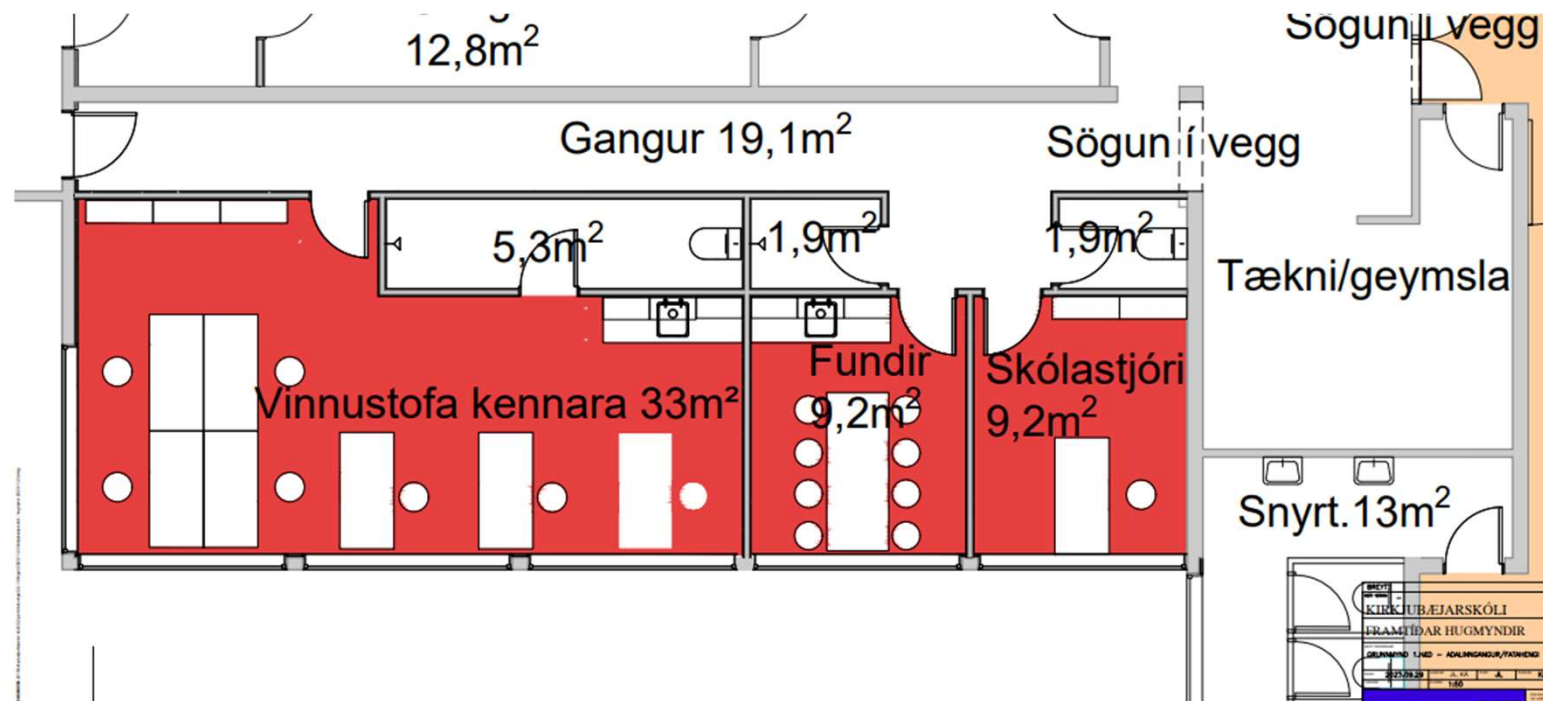

Íbúafundur

Skaftárhreppur

7. mars 2024

# Menningarhús:

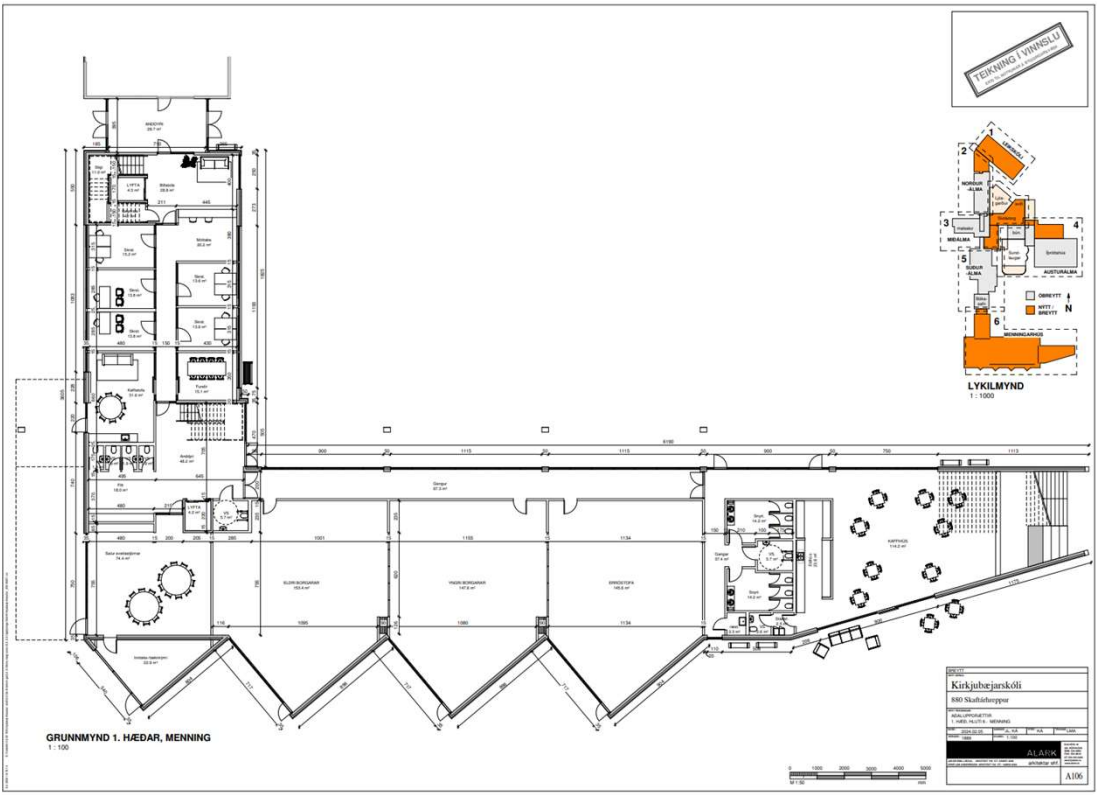

Íbúafundur

Skafthreppur

7. mars 2024

# Menningarhús:

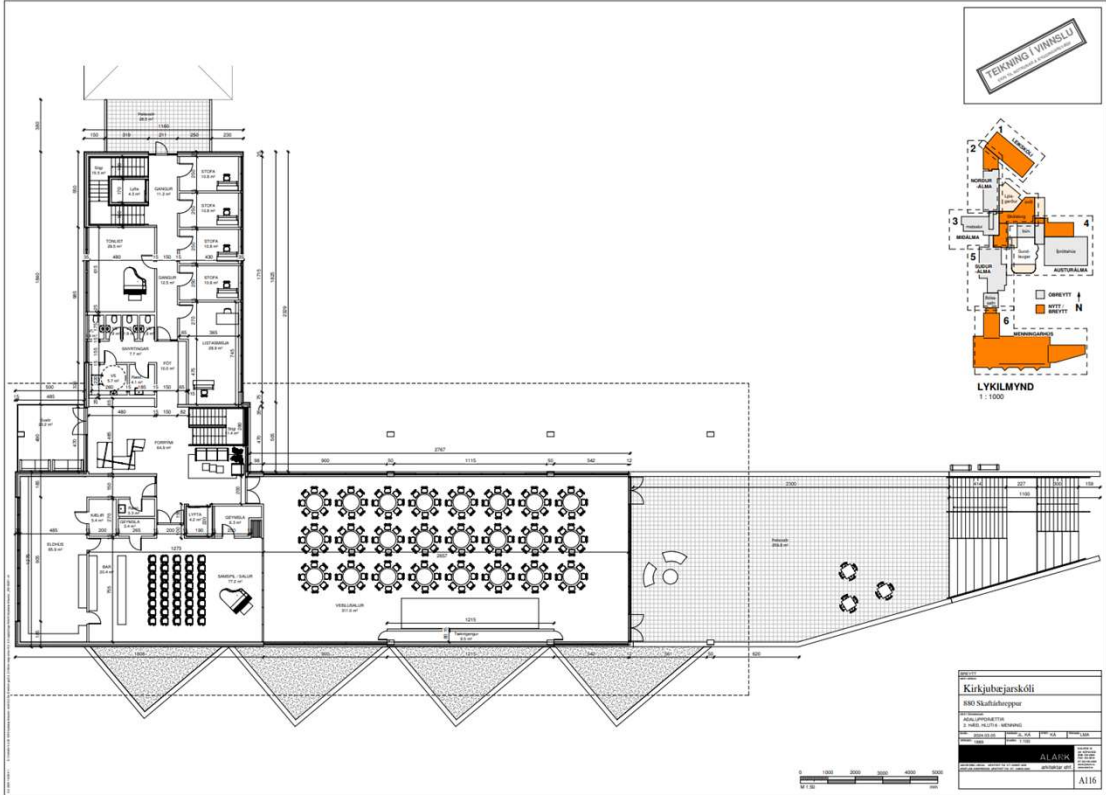

Íbúafundur

Skafthreppur

7. mars 2024

## Menningarhús:



Íbúafundur

Skaftárhreppur

7. mars 2024

## Menningarhús:



Íbúafundur

Skaftárhreppur

7. mars 2024

## Nýr leikskóli:

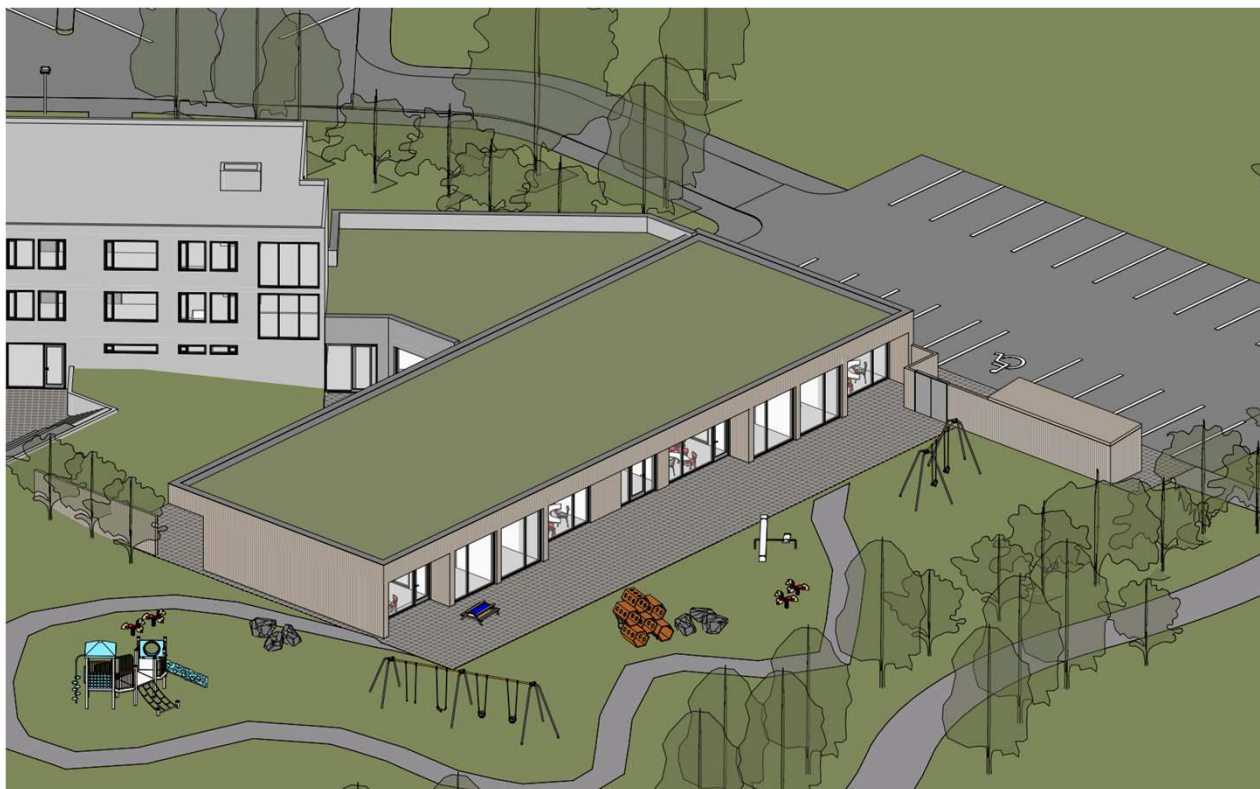

Íbúafundur

Skaftárhreppur

7. mars 2024



## Nýr leikskóli:



Íbúafundur

Skaftárhreppur

7. mars 2024

# Nýr leikskóli:

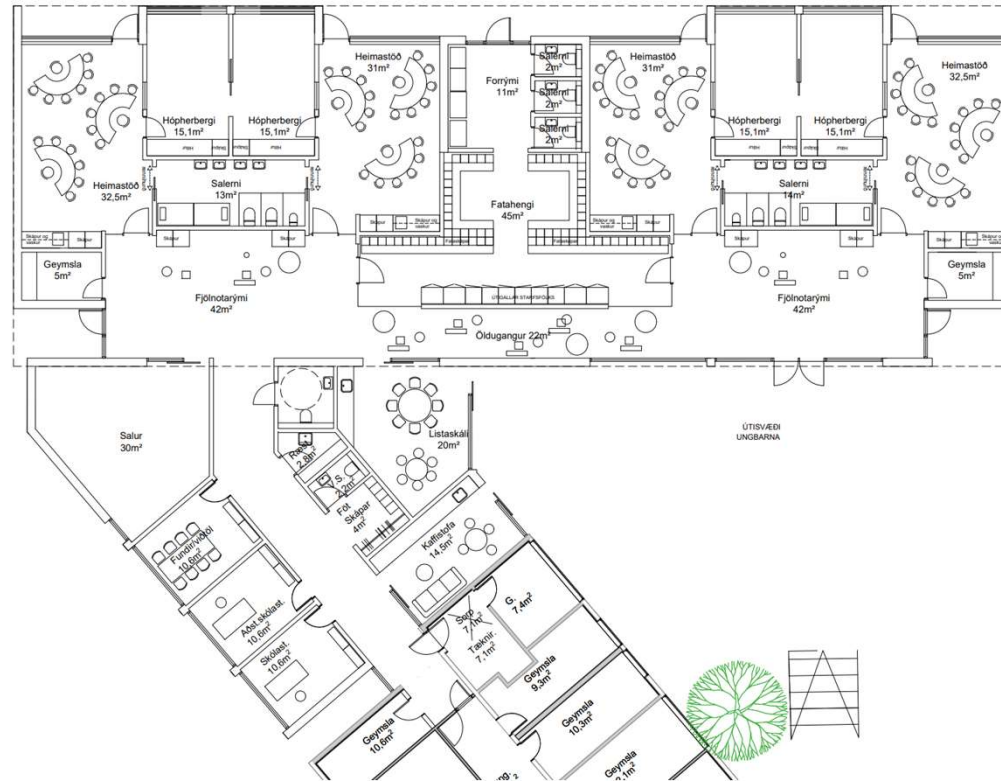

Íbúafundur

Skaftárhreppur

7. mars 2024

## Rennibraut við sundlaug:

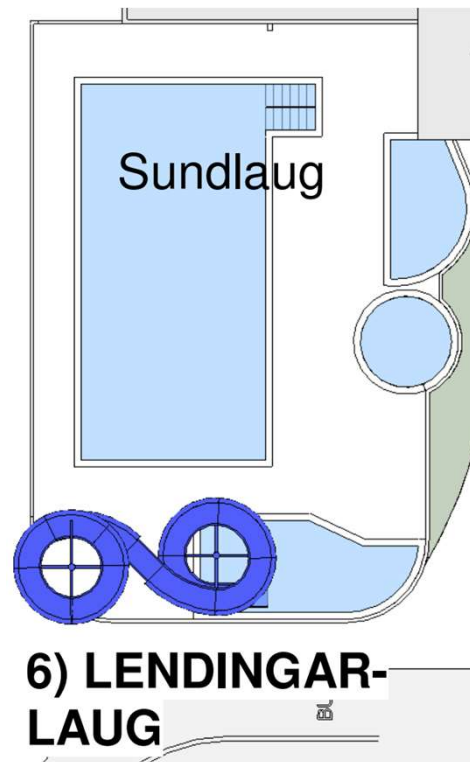

## Rennibraut við sundlaug:

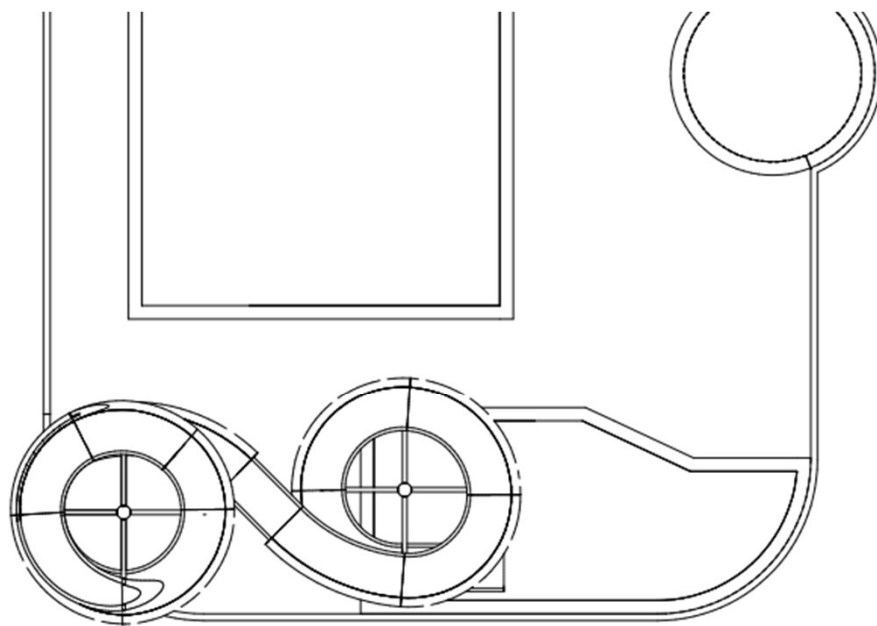

Íbúafundur

Skaftárhreppur

7. mars 2024

## Samantekið:



Íbúafundur

Skaftárhreppur

7. mars 2024

# Takk fyrir

Íbúafundur

Skaftárhreppur

7. mars 2024

*Íbúafundur  
Félagsheimilinu Tunguseli  
fimmtudaginn, 7. mars 2024*

Íbúafundur

Skaftárhreppur

7. mars 2024

## Breytingar á Samþykktum um stjórn og fundarsköp:

- Fastanefndir verða eftir breytingar:
  - Yfirkjörstjórn
  - Velferðarráð
  - Byggingarnefnd
  - Skipulags- umhverfisráð
  - Fjallskilanefndir
  - Ungmennaráð
  - Öldungaráð
  - Rekstrarstjórn Klausturhóla



## Breytingar á Samþykktum um stjórn og fundarsköp:

- Nefndir sem falla niður og verða Velferðarráð:
  - Fræðslunefnd
  - Menningarmálanefnd
  - Ípróttta- og tómstundanefnd
- Nefndir sem falla niður og verða Skipulags- og umhverfisráð:
  - Skipulagsnefnd
  - Atvinnumálanefnd
  - Umhverfis- og náttúruverndarnefnd

## Breytingar á Samþykktum um stjórn og fundarsköp:

- Nefndir sem taka breytingum:
  - **Rekstrarnefnd Klausturhóla**
    - Breytist í 3ja manna stjórn með ábyrgð á rekstri Hjúkrunar- og dvalarheimilisins Klausturhóla gagnvart sveitarstjórn.
  - **Jafnréttisnefnd:**
    - Nefndin fellur niður skv. lögum, fer sveitarstjórn með hlutverk hennar.
  - **Kjörstjórn:**
    - Kjörstjórn verður yfirkjörstjórn skv. nýjum kosningalögum.
  - **Byggingarnefnd:**
    - Ný nefnd sem mun vera byggingarfulltrúa til aðstoðar í útgáfu byggingarleyfa. Nefndin mun starfa eftir sérstakri samþykkt.

## Framkvæmdaáætlun 2024:

- Kirkjubæjarskóli á Síðu:
  - **51.000.000 kr.**
- Heilsuleikskólinn Kæribær
  - **10.800.000 kr.**
- Íþróttamiðstöð:
  - **11.000.000 kr.**
- Félagsheimilið Kirkjuhvoll:
  - **9.000.000 kr.**

## Framkvæmdaáætlun 2024:

- Héraðsbókasafnið:
  - **1.500.000 kr.**
- Leiguhúsnæði:
  - **28.500.000 kr.**
- Hjúkrunar- og dvalarheimilið Klausturhólar:
  - **22.000.000 kr.**
- Fráveita:
  - **10.000.000 kr.**

## Framkvæmdaáætlun 2024:

- Gatnakerfi:
  - **13.000.000 kr.**
- Annað:
  - **2.500.000 kr.**
- Tekjur ársins 2024 eru áætlaðar um **1.130 milljónir**
- Rekstrarniðurstaða áætluð jákvæð um **86 milljónir** eftir fjármagnsliði.
- Gert er ráð fyrir **50 milljóna** lántöku.

## Dæmi um framkvæmdir: *Kirkjubæjarskóli 2024*

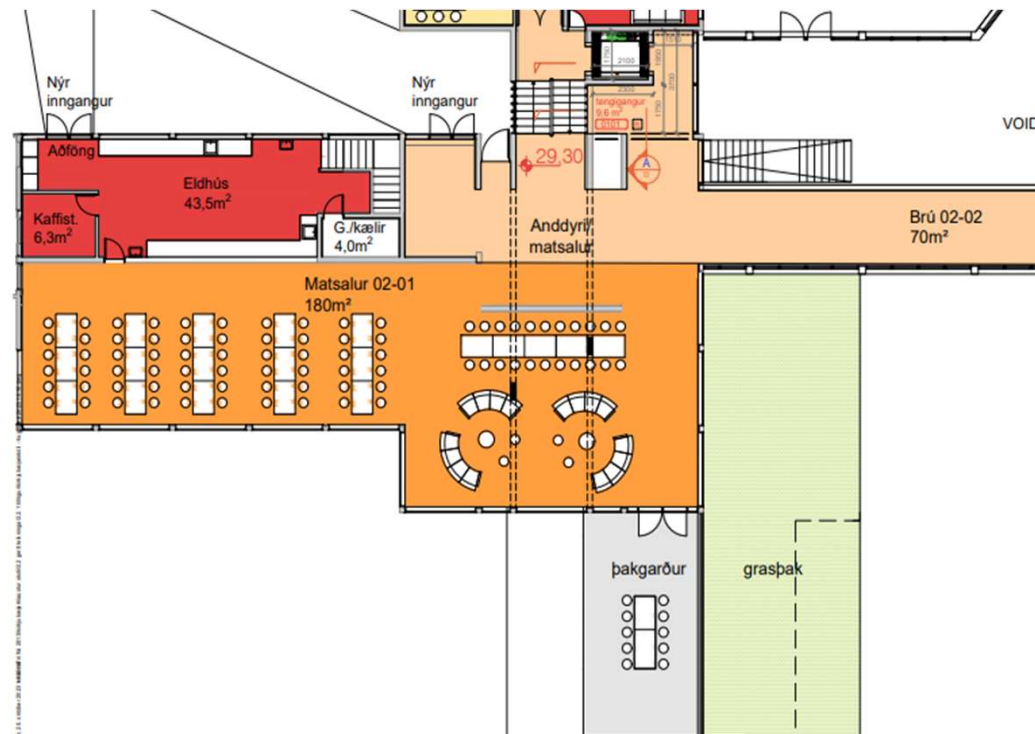

Íbúafundur

Skaftárhreppur

7. mars 2024

# Dæmi um framkvæmdir: *Kirkjubæjarskóli 2024*

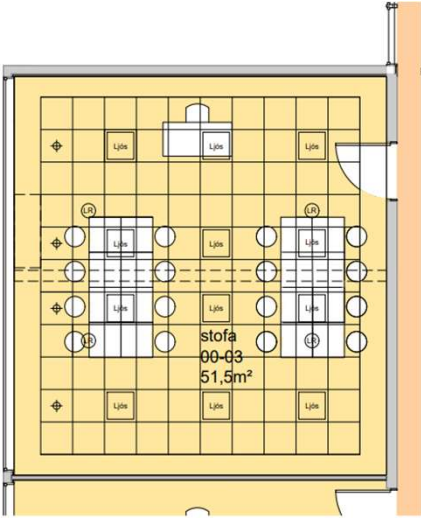
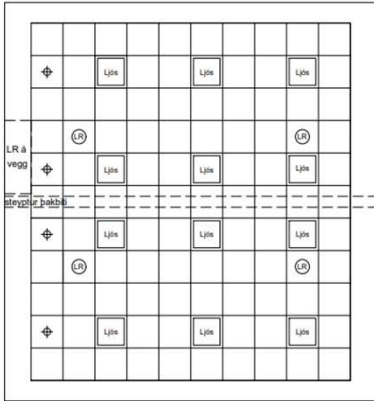

KERFISLOFT 60 X 60 LAGT UNDIR BURDARKERFI ÞAKS.  
 INNFELDR LAMPAR OG LOFTRÆSITÖÐUR. ENDANLEG  
 STADSETNING OG FJÖLDI HÁÐ NÁNARI HÖNNUN.  
 HLJÓDVIST BATNAR OG LJÓSMENGIN HVERFUR.  
 HÁGLUGGAR FILMADIR, ÖTLIT HÖSHLIDAR BREYTTIST ÞAR MEÐ  
 EKKI.



## Dæmi um framkvæmdir: Kirkjubæjarskóli 2024

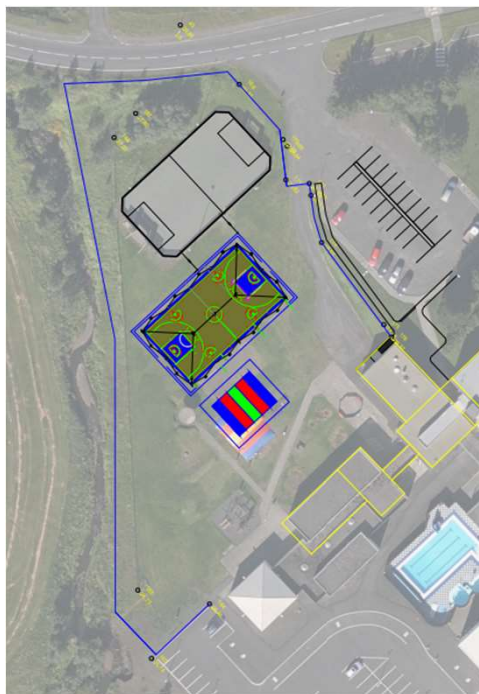

Íbúafundur

Skaftárhreppur

7. mars 2024



## Dæmi um framkvæmdir: Kirkjubæjarskóli 2024



Íbúafundur

Skaftárhreppur

7. mars 2024

## Dæmi um framkvæmdir: *Kirkjubæjarskóli 2024*

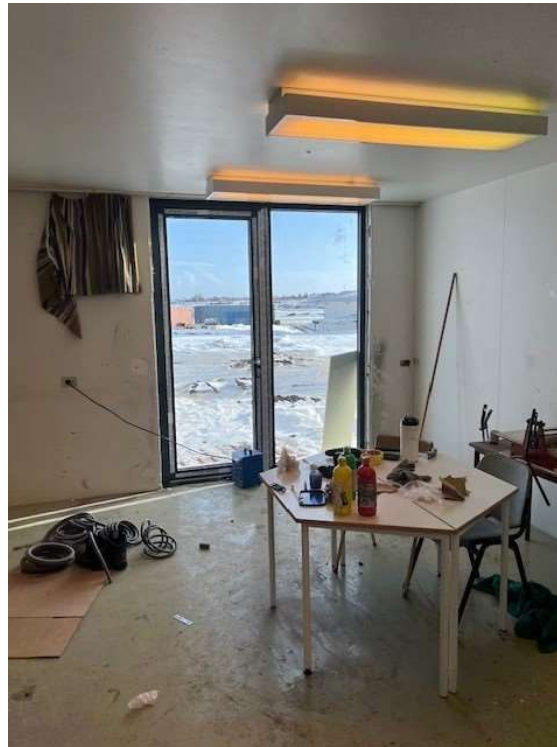

Íbúafundur

Skaftárhreppur

7. mars 2024

## Dæmi um framkvæmdir: *Héraðsbókasafn 2024*

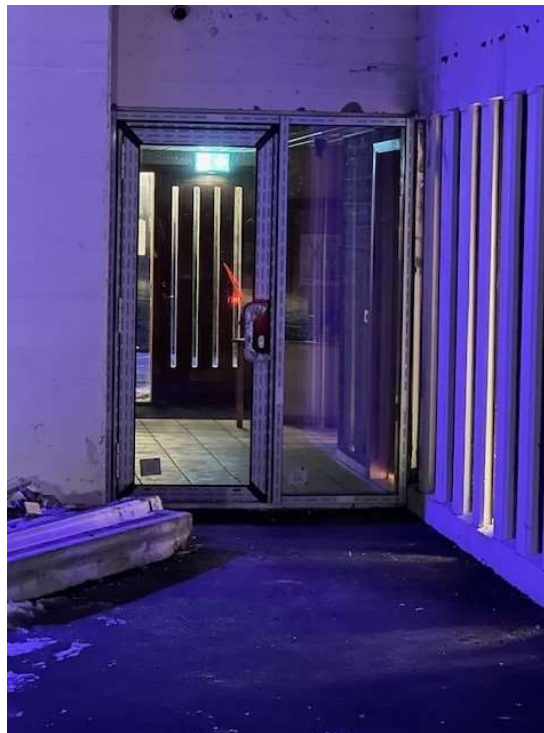

Íbúafundur

Skaftárhreppur

7. mars 2024

## Dæmi um framkvæmdir: *Klausturhólavegur 1 til 3 2024*

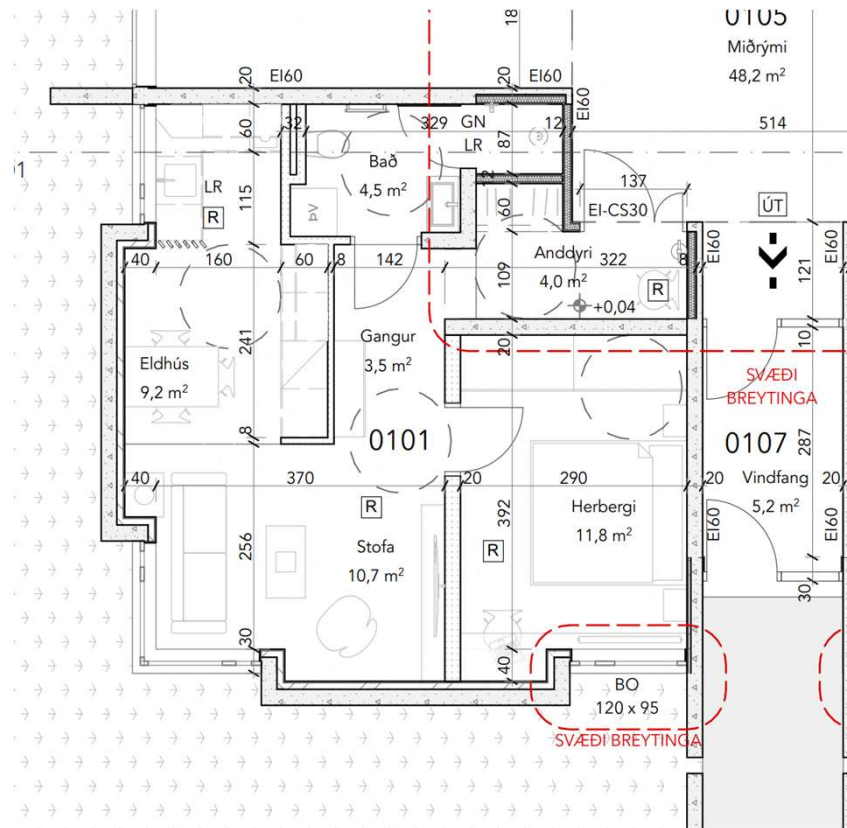

Íbúafundur

Skaftárhreppur

7. mars 2024

## Dæmi um framkvæmdir: Klausturhólavegur 1 til 3 2024



Íbúafundur

Skaftárhreppur

7. mars 2024

## Dæmi um framkvæmdir: Túngata 1 (Klausturhólar) 2024

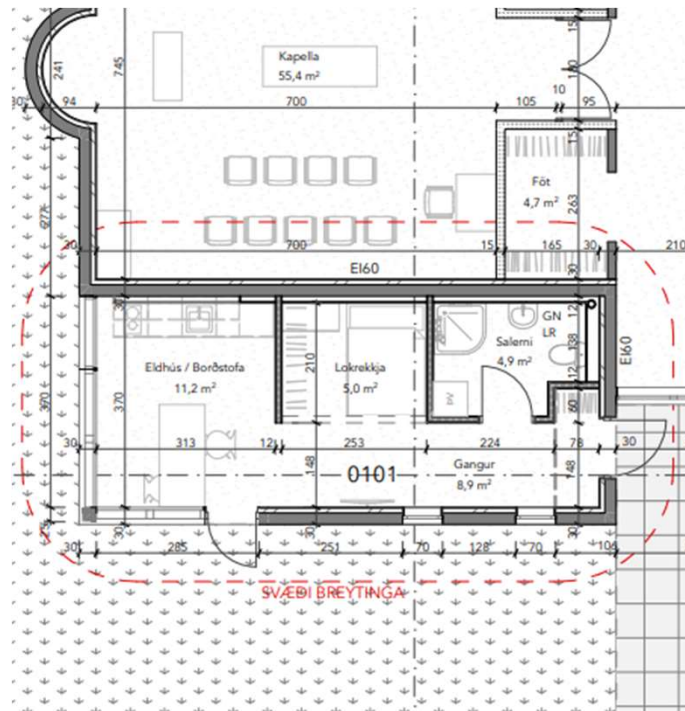

Íbúafundur

Skaftharheppur

7. mars 2024

## Dæmi um framkvæmdir: Túngata 1 (Klausturhólar) 2024



Íbúafundur

Skaftárhreppur

7. mars 2024

## Breytingar á Kirkjubæjarskóla 1 áfangi: *Nýr inngangur*

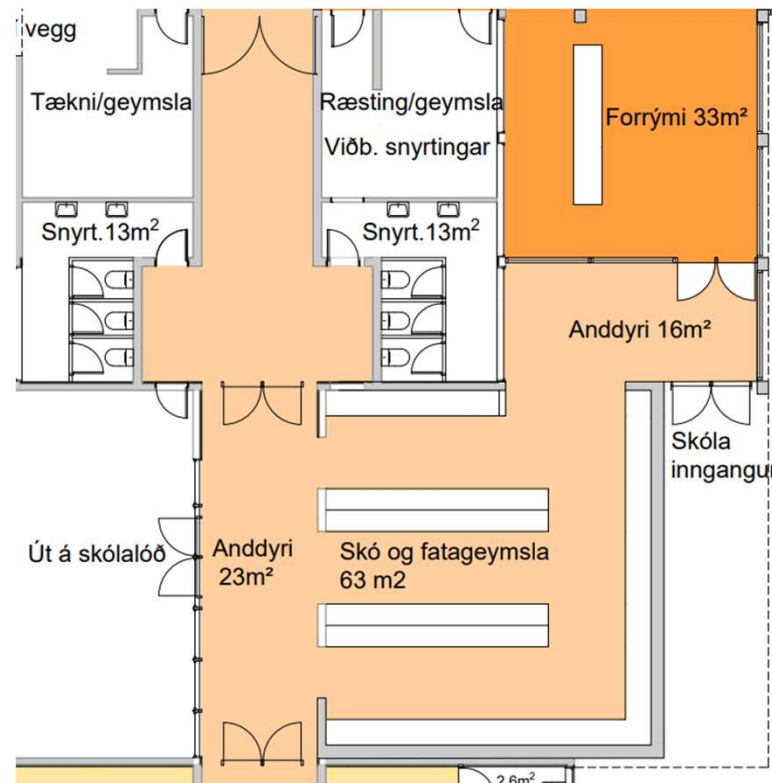

Íbúafundur

Skaftárhreppur

7. mars 2024



## Breytingar á Kirkjubæjarskóla 1 áfangi: *Nýr inngangur*

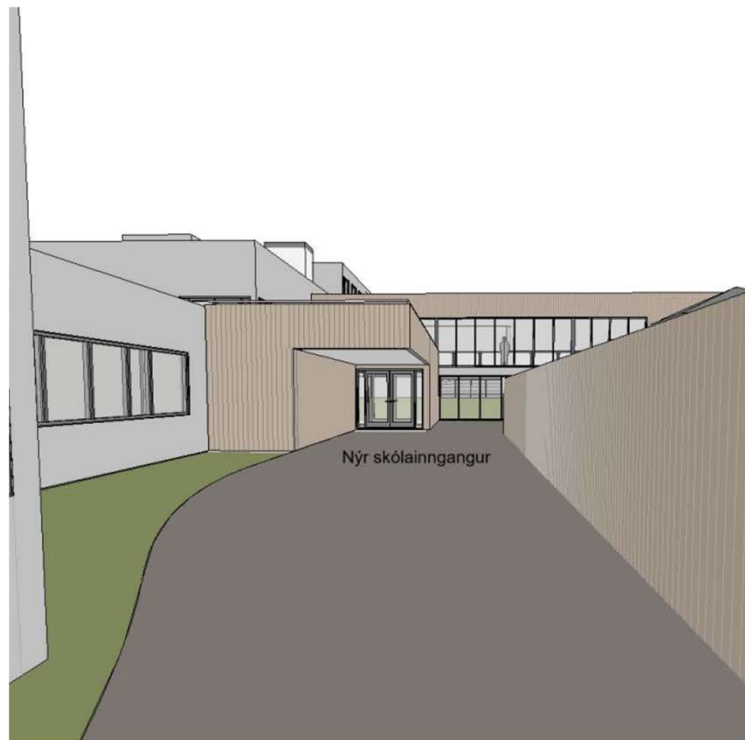

Íbúafundur

Skaftárhreppur

7. mars 2024

## Breytingar á Kirkjubæjarskóla 2 áfangi: Skólatorg ofl.



Íbúafundur

Skaftárhreppur

7. mars 2024

## Breytingar á Kirkjubæjarskóla 3 áfangi: *Bygging ofan á brennslu*



Íbúafundur

Skaftárhreppur

7. mars 2024

## Breytingar á Kirkjubæjarskóla án áfanga: *Lagfæring á stofum*

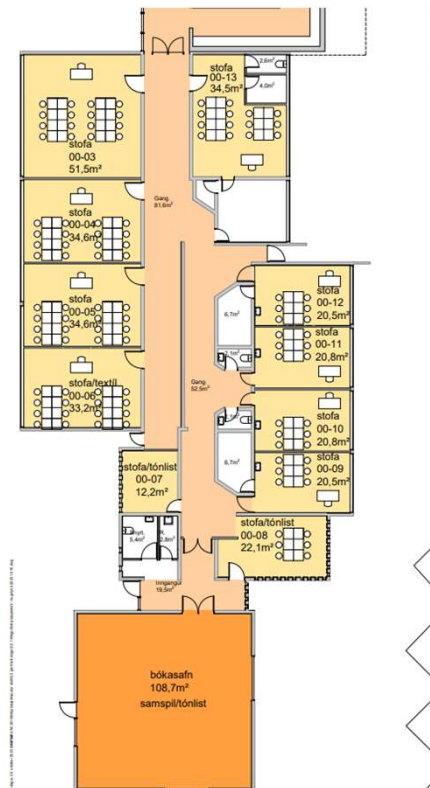

Íbúafundur

Skaftárhreppur

7. mars 2024

## Breytingar á Kirkjubæjarskóla án áfanga: Kennarastofa

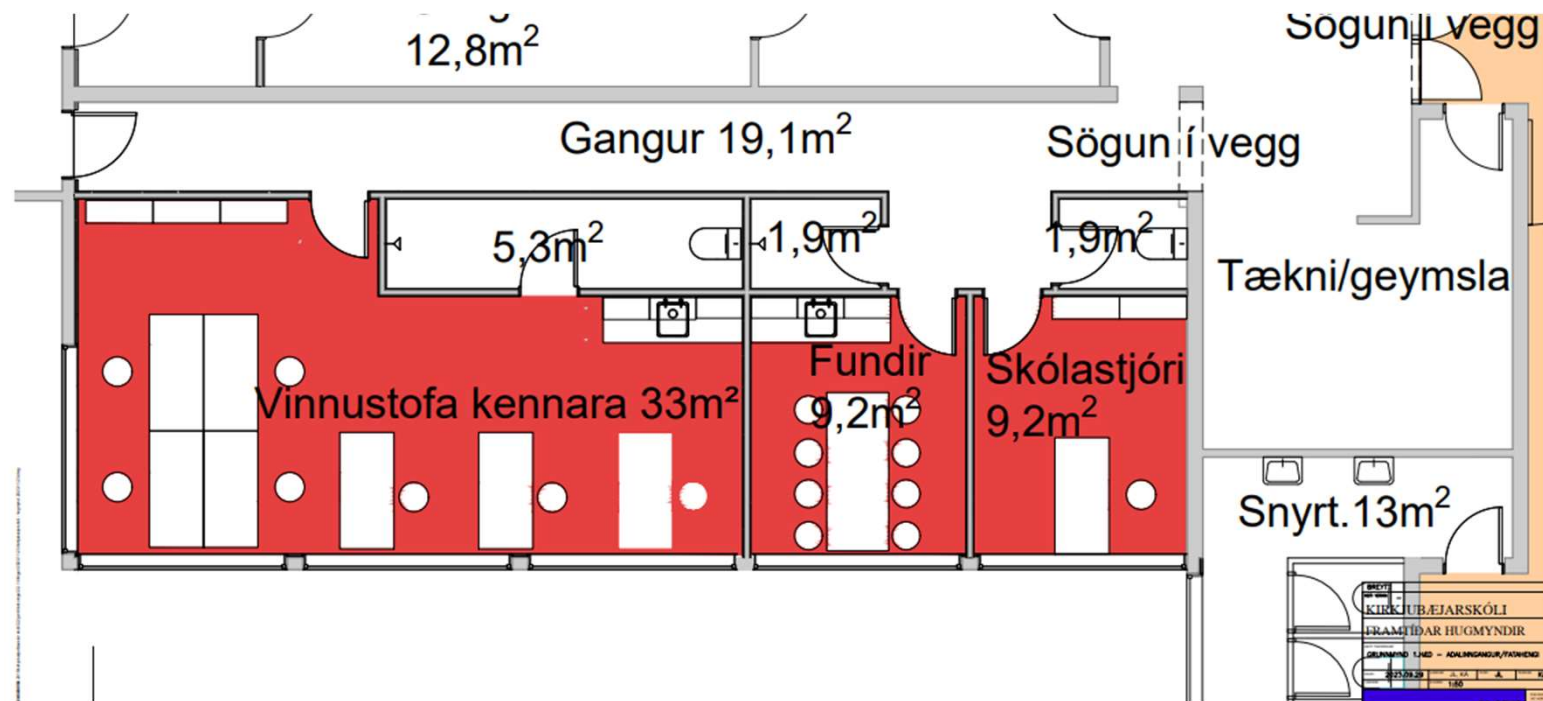

Íbúafundur

Skaftárhreppur

7. mars 2024

# Menningarhús:

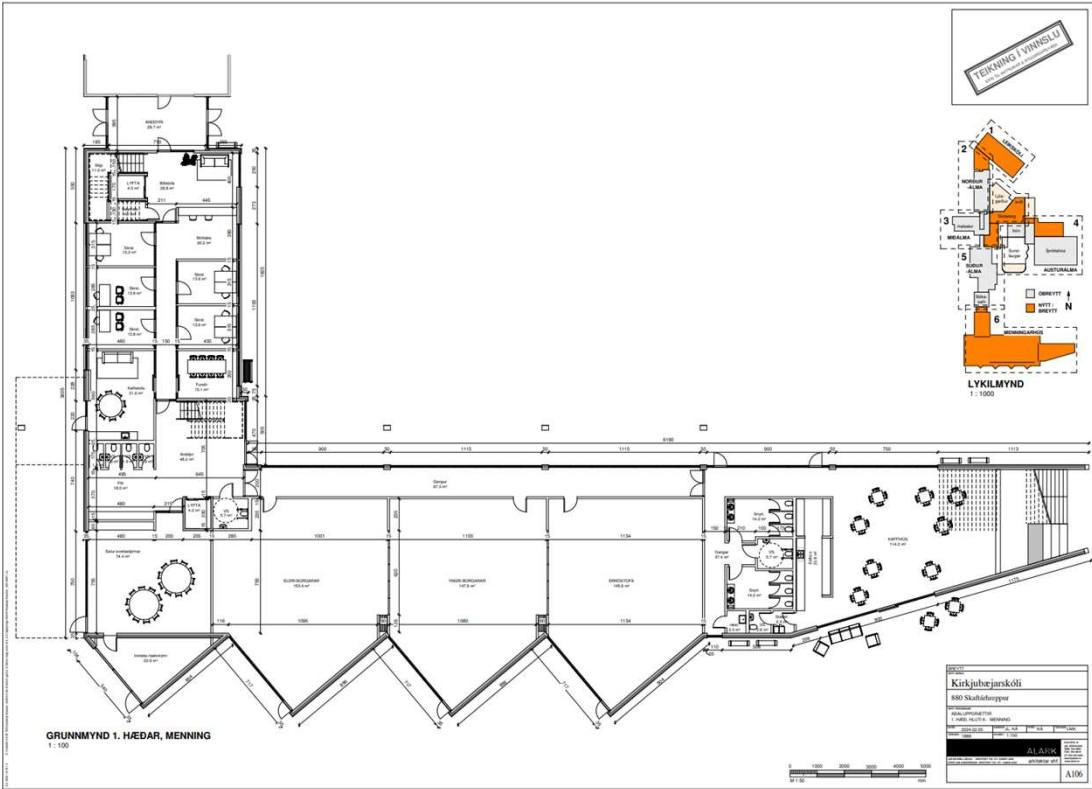

Íbúafundur

Skafthreppur

7. mars 2024

# Menningarhús:

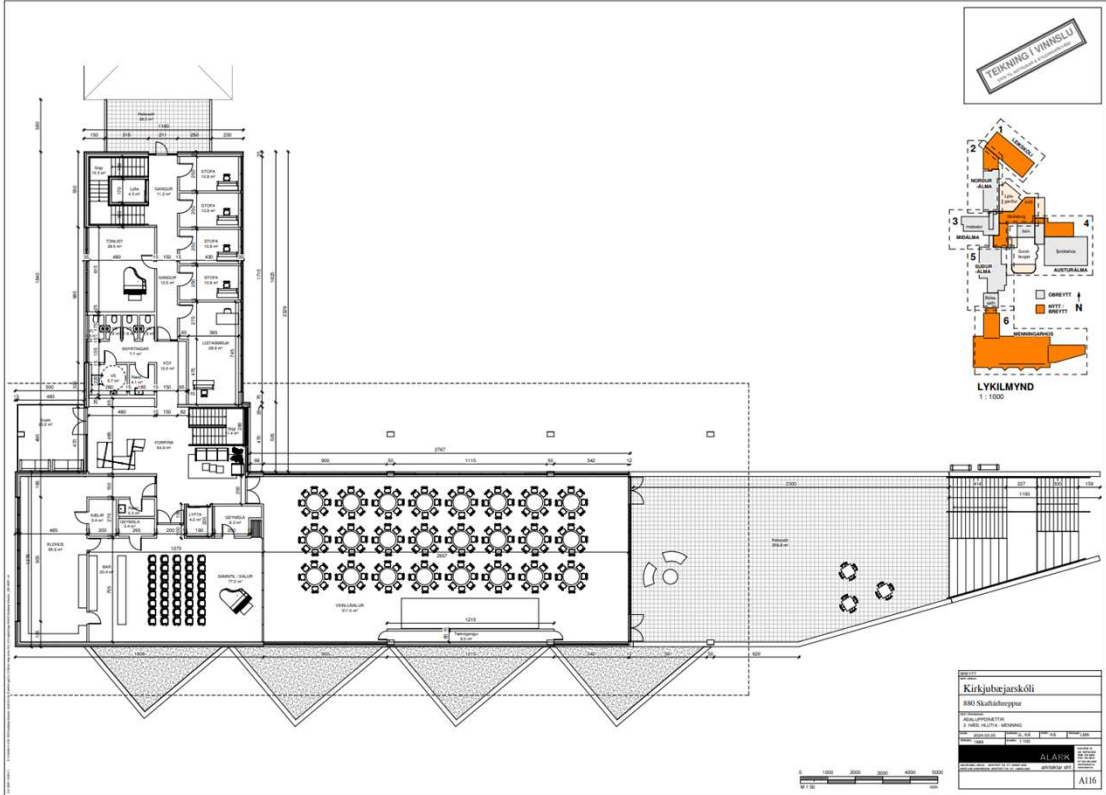

Íbúafundur

Skafthreppur

7. mars 2024

## Menningarhús:



Íbúafundur

Skaftárhreppur

7. mars 2024



## Menningarhús:



Íbúafundur

Skaftárhreppur

7. mars 2024

## Nýr leikskóli:

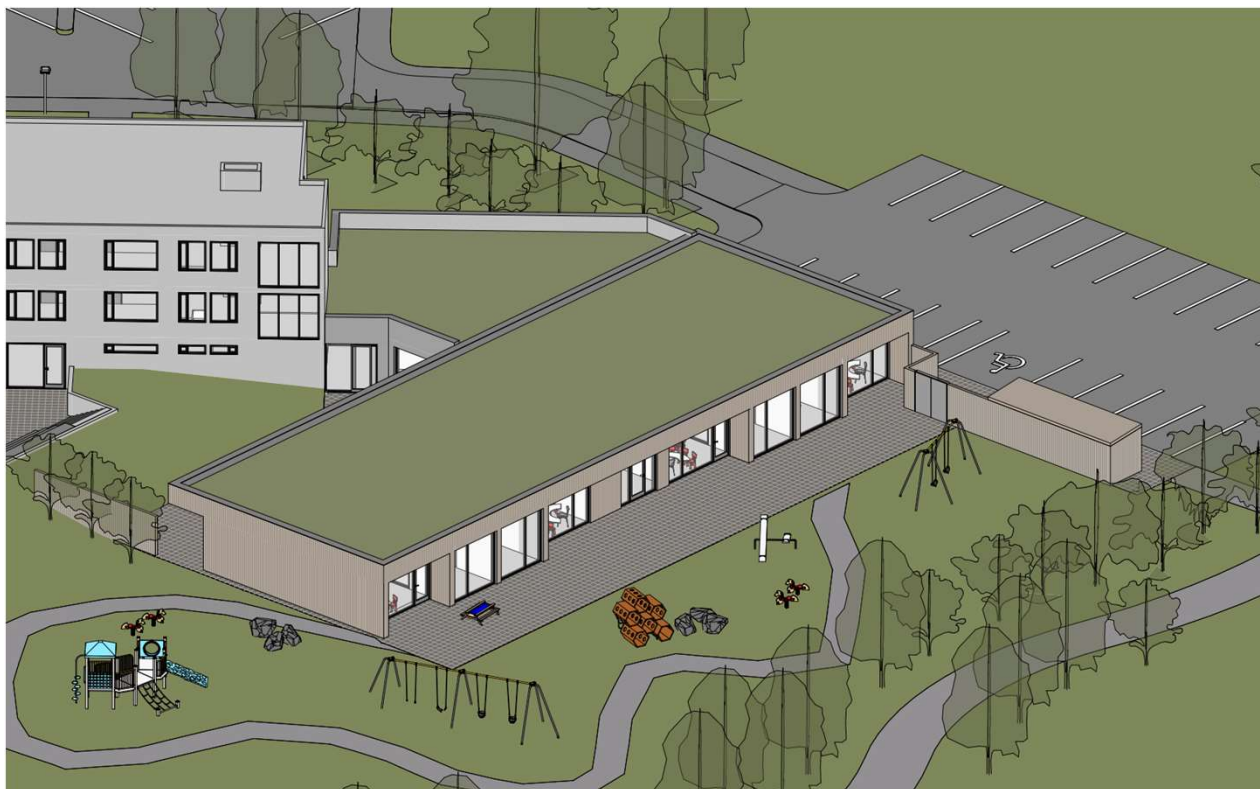

Íbúafundur

Skaftárhreppur

7. mars 2024

## Nýr leikskóli:



Íbúafundur

Skaftárhreppur

7. mars 2024

# Nýr leikskóli:

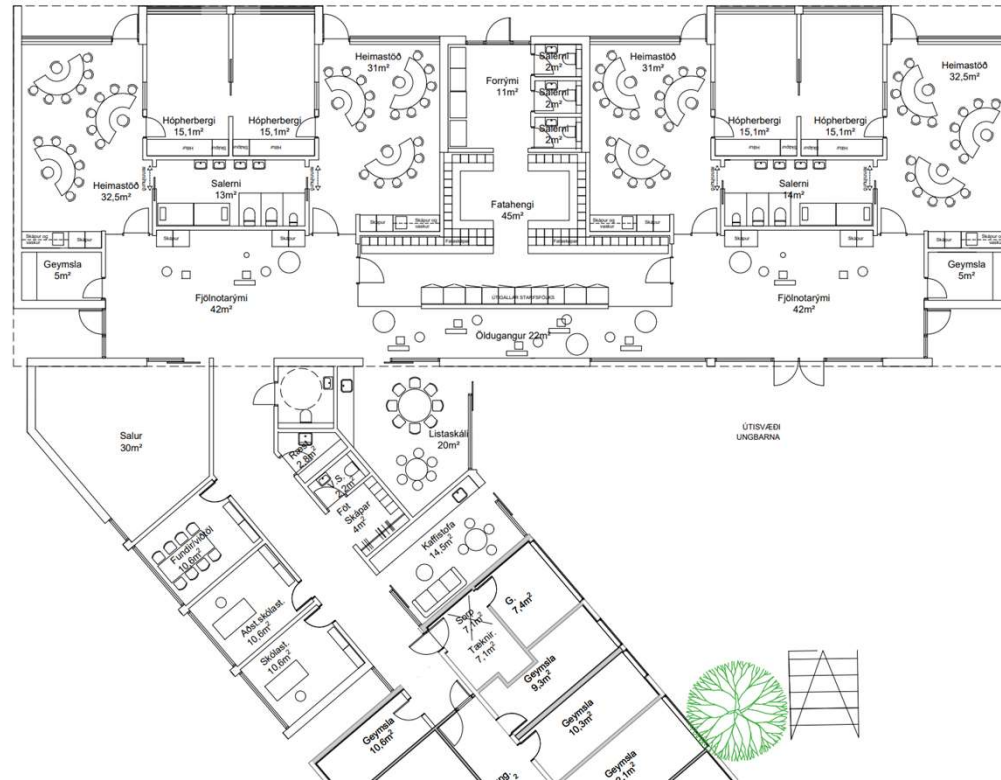

Íbúafundur

Skaftárhreppur

7. mars 2024

## Rennibraut við sundlaug:

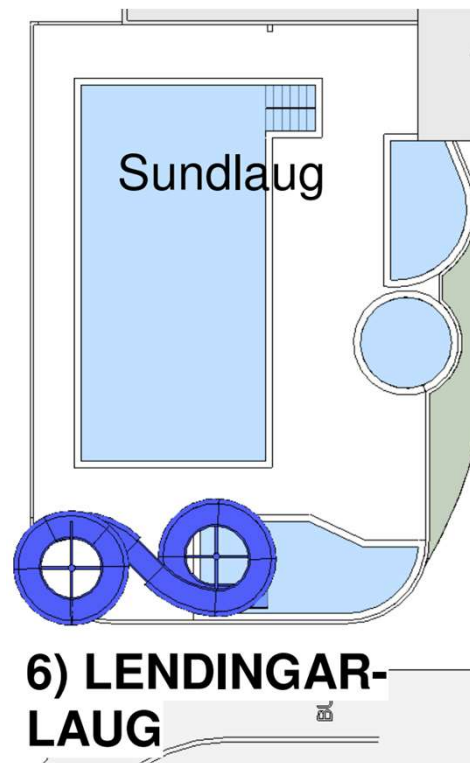

## Rennibraut við sundlaug:

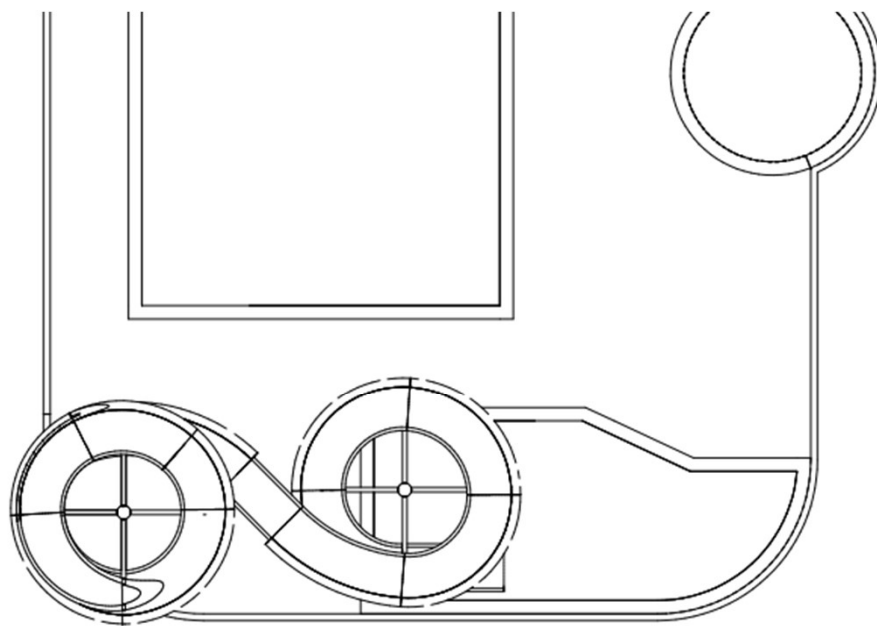

Íbúafundur

Skaftárhreppur

7. mars 2024

## Samantekið:



Íbúafundur

Skaftárhreppur

7. mars 2024

# Takk fyrir

Íbúafundur

Skaftárhreppur

7. mars 2024



*Íbúafundur  
Félagsheimilinu Tunguseli  
fimmtudaginn, 7. mars 2024*

Íbúafundur

Skaftárhreppur

7. mars 2024

## Breytingar á Samþykktum um stjórn og fundarsköp:

- Fastanefndir verða eftir breytingar:
  - Yfirkjörstjórn
  - Velferðarráð
  - Byggingarnefnd
  - Skipulags- umhverfisráð
  - Fjallskilanefndir
  - Ungmennaráð
  - Öldungaráð
  - Rekstrarstjórn Klausturhóla

## Breytingar á Samþykktum um stjórn og fundarsköp:

- Nefndir sem falla niður og verða Velferðarráð:
  - Fræðslunefnd
  - Menningarmálanefnd
  - Ípróttta- og tómstundanefnd
- Nefndir sem falla niður og verða Skipulags- og umhverfisráð:
  - Skipulagsnefnd
  - Atvinnumálanefnd
  - Umhverfis- og náttúruverndarnefnd

## Breytingar á Samþykktum um stjórn og fundarsköp:

- Nefndir sem taka breytingum:
  - **Rekstrarnefnd Klausturhóla**
    - Breytist í 3ja manna stjórn með ábyrgð á rekstri Hjúkrunar- og dvalarheimilisins Klausturhóla gagnvart sveitarstjórn.
  - **Jafnréttisnefnd:**
    - Nefndin fellur niður skv. lögum, fer sveitarstjórn með hlutverk hennar.
  - **Kjörstjórn:**
    - Kjörstjórn verður yfirkjörstjórn skv. nýjum kosningalögum.
  - **Byggingarnefnd:**
    - Ný nefnd sem mun vera byggingarfulltrúa til aðstoðar í útgáfu byggingarleyfa. Nefndin mun starfa eftir sérstakri samþykkt.

## Framkvæmdaáætlun 2024:

- Kirkjubæjarskóli á Síðu:
  - **51.000.000 kr.**
- Heilsuleikskólinn Kæribær
  - **10.800.000 kr.**
- Íþróttamiðstöð:
  - **11.000.000 kr.**
- Félagsheimilið Kirkjuhvoll:
  - **9.000.000 kr.**

## Framkvæmdaáætlun 2024:

- Héraðsbókasafnið:
  - **1.500.000 kr.**
- Leiguhúsnæði:
  - **28.500.000 kr.**
- Hjúkrunar- og dvalarheimilið Klausturhólar:
  - **22.000.000 kr.**
- Fráveita:
  - **10.000.000 kr.**

## Framkvæmdaáætlun 2024:

- Gatnakerfi:
  - **13.000.000 kr.**
- Annað:
  - **2.500.000 kr.**
- Tekjur ársins 2024 eru áætlaðar um **1.130 milljónir**
- Rekstrarniðurstaða áætluð jákvæð um **86 milljónir** eftir fjármagnsliði.
- Gert er ráð fyrir **50 milljóna** lántöku.

## Dæmi um framkvæmdir: *Kirkjubæjarskóli 2024*

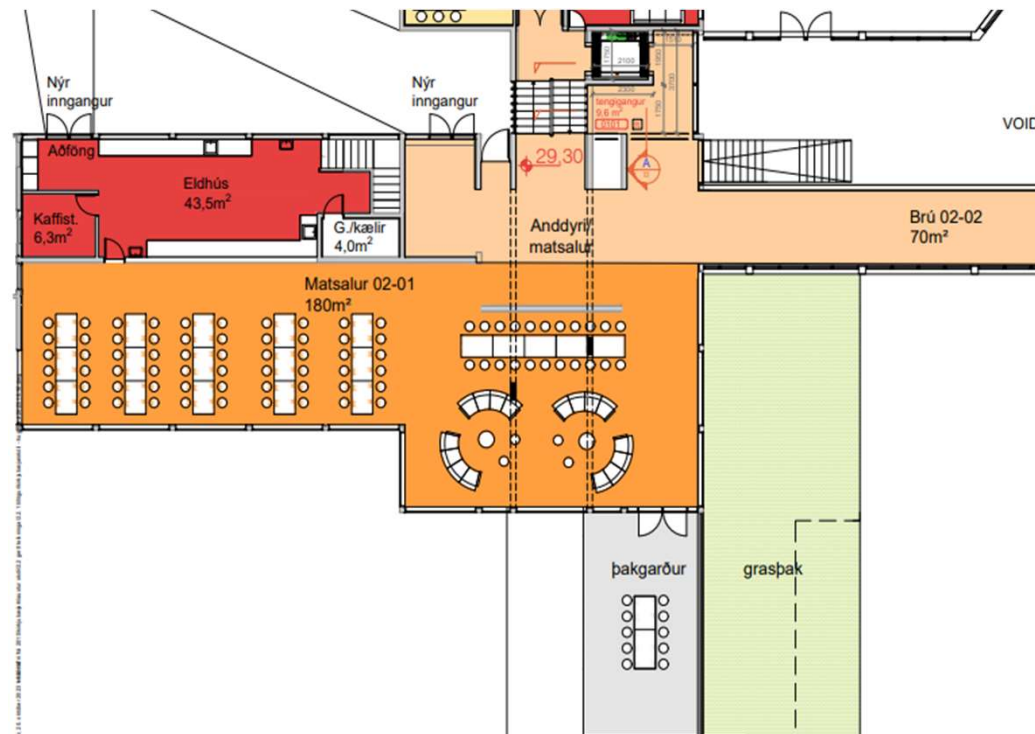

Íbúafundur

Skaftárhreppur

7. mars 2024



# Dæmi um framkvæmdir: *Kirkjubæjarskóli 2024*

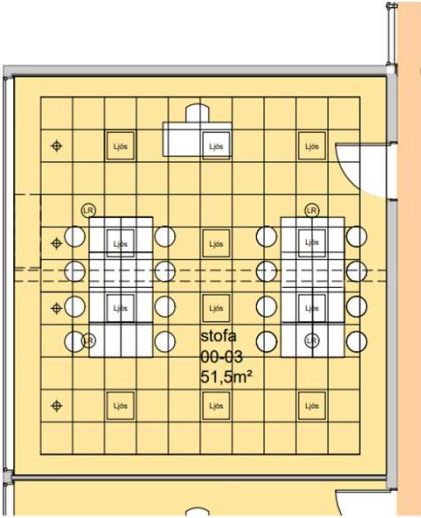
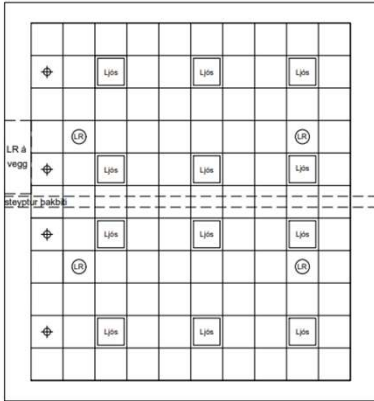

KERFISLOFT 60 X 60 LAGT UNDIR BURDARKERFI ÞAKS.  
 INNFEIÐR LAMPAR OG LOFTRÆSITÓÐUR. ENDANLEG  
 STAÐSETNING OG FJÖLDI HÁÐ NÁNARI HÖNNUN.  
 HLJÓDVIST BATNAR OG LJÓSMENGIN HVERFUR.  
 HÁGLUGGAR FILMADR, ÓTLIT HÖSHLIDAR BREYTTIST ÞAR MEÐ  
 EKKI.

## Dæmi um framkvæmdir: Kirkjubæjarskóli 2024

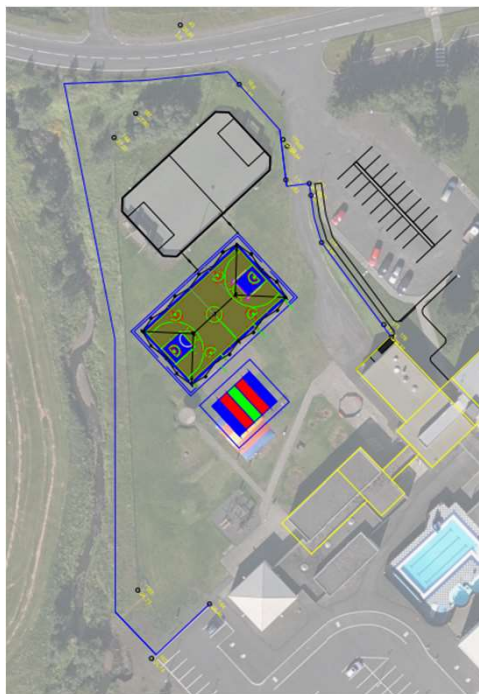

Íbúafundur

Skaftárhreppur

7. mars 2024

## Dæmi um framkvæmdir: Kirkjubæjarskóli 2024



Íbúafundur

Skaftárhreppur

7. mars 2024

## Dæmi um framkvæmdir: *Kirkjubæjarskóli 2024*

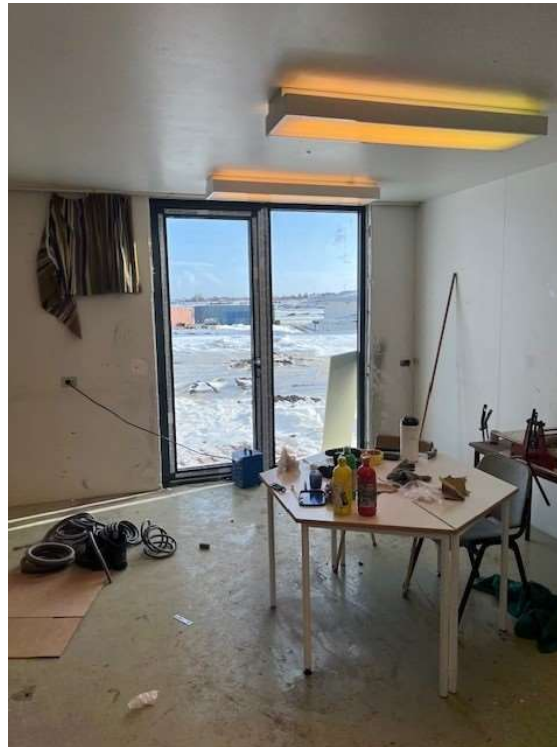

Íbúafundur

Skaftárhreppur

7. mars 2024

## Dæmi um framkvæmdir: *Héraðsbókasafn 2024*

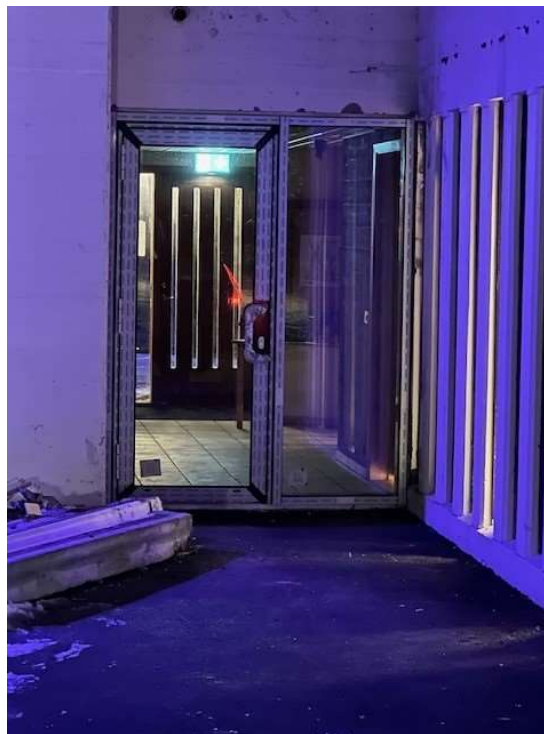

Íbúafundur

Skaftárhreppur

7. mars 2024

## Dæmi um framkvæmdir: Klausturhólavegur 1 til 3 2024

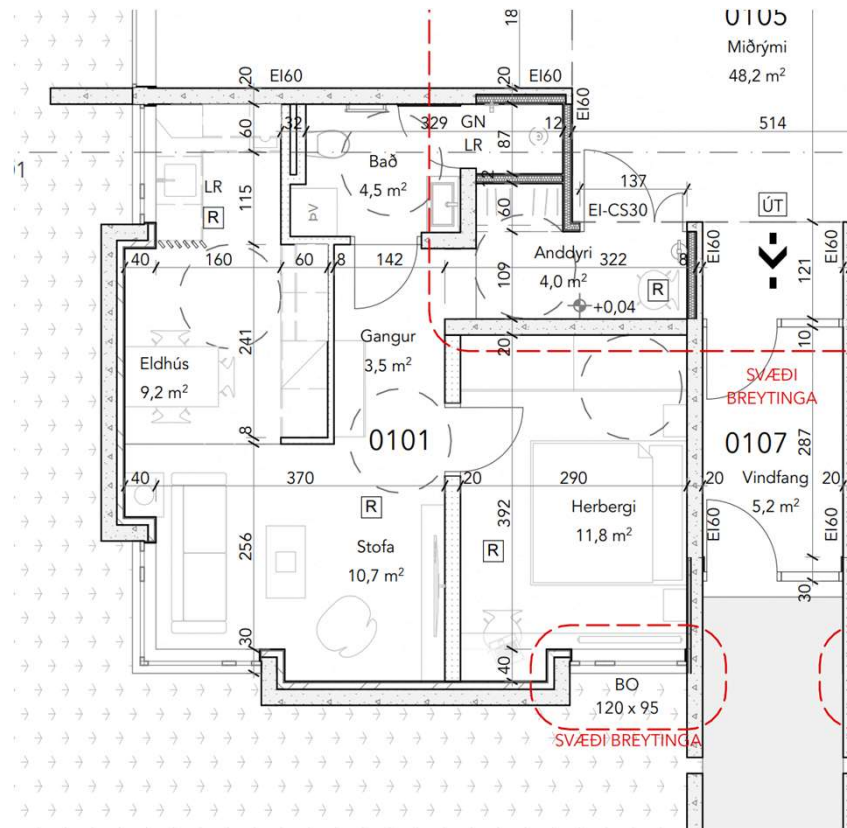

Íbúafundur

Skaftárhreppur

7. mars 2024

## Dæmi um framkvæmdir: Klausturhólavegur 1 til 3 2024



Íbúafundur

Skaftárhreppur

7. mars 2024

## Dæmi um framkvæmdir: Túngata 1 (Klausturhólar) 2024

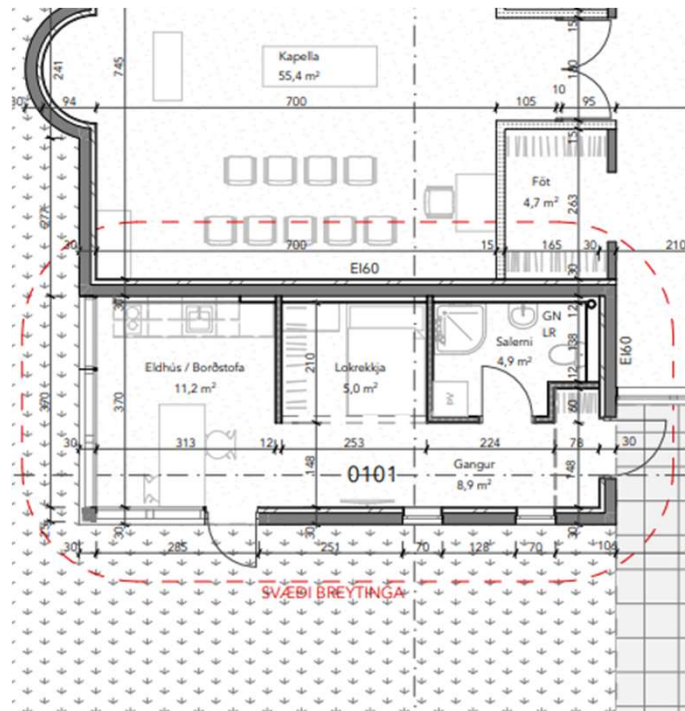

Íbúafundur

Skaftharheppur

7. mars 2024



## Dæmi um framkvæmdir: Túngata 1 (Klausturhólar) 2024



Íbúafundur

Skaftárhreppur

7. mars 2024

## Breytingar á Kirkjubæjarskóla 1 áfangi: *Nýr inngangur*

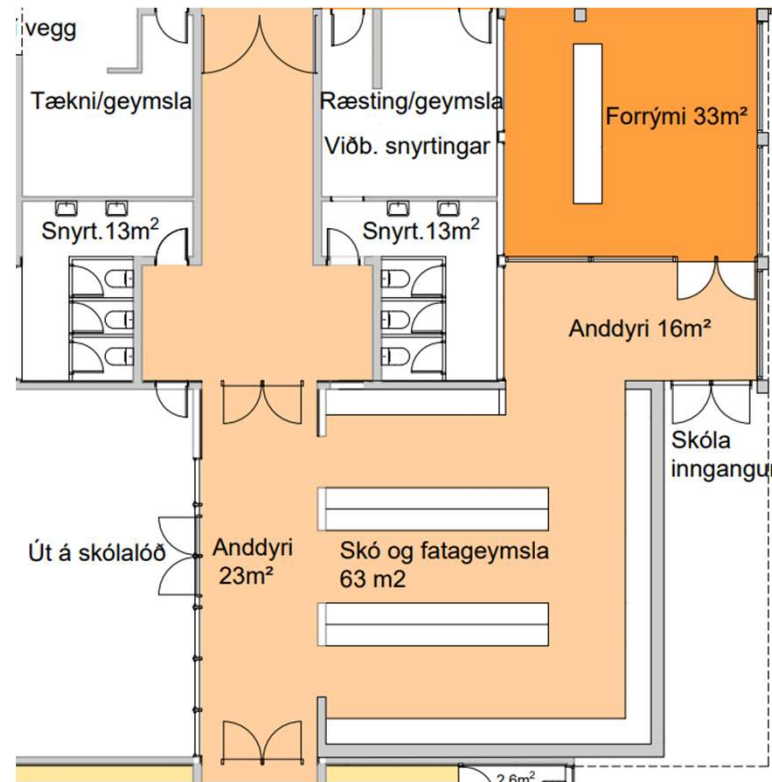

Íbúafundur

Skaftárhreppur

7. mars 2024

## Breytingar á Kirkjubæjarskóla 1 áfangi: *Nýr inngangur*

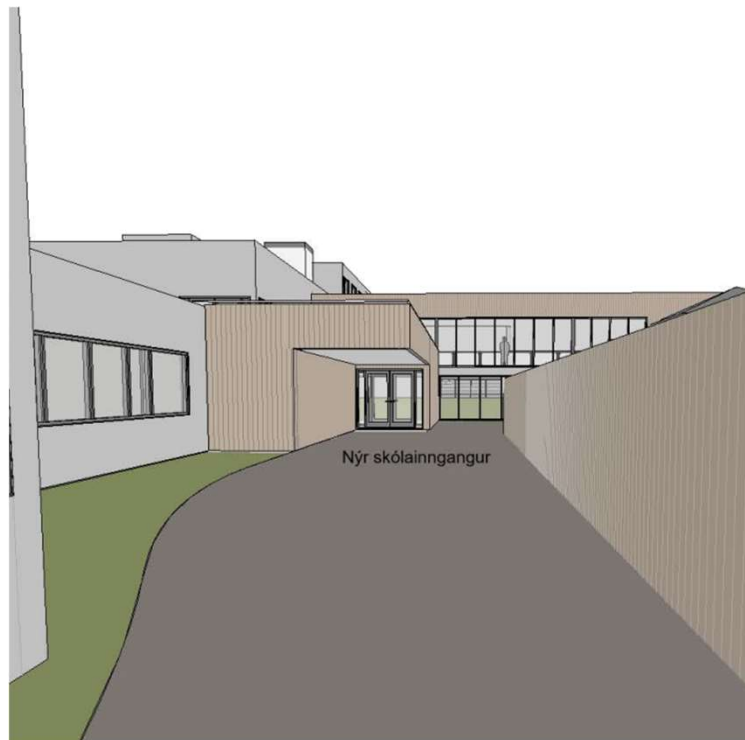

Íbúafundur

Skaftárhreppur

7. mars 2024

# Breytingar á Kirkjubæjarskóla 2 áfangi: Skólatorg ofl.



Íbúafundur

Skaftárhreppur

7. mars 2024

## Breytingar á Kirkjubæjarskóla 3 áfangi: *Bygging ofan á brennslu*

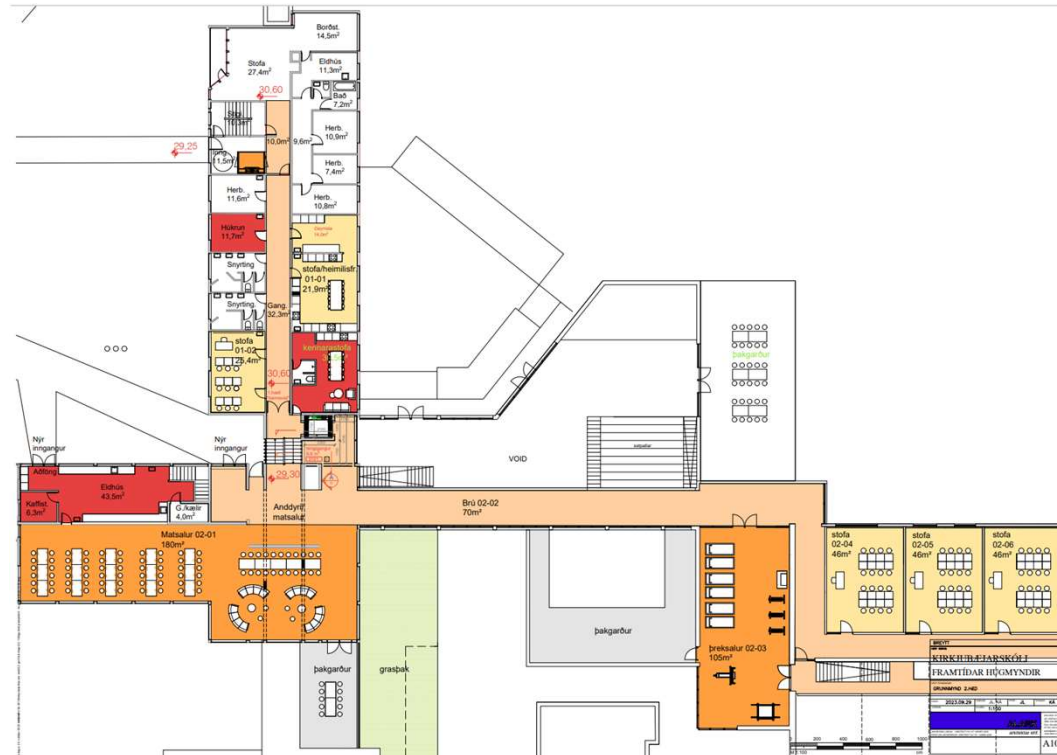

Íbúafundur

Skaftárhreppur

7. mars 2024

## Breytingar á Kirkjubæjarskóla án áfanga: *Lagfæring á stofum*

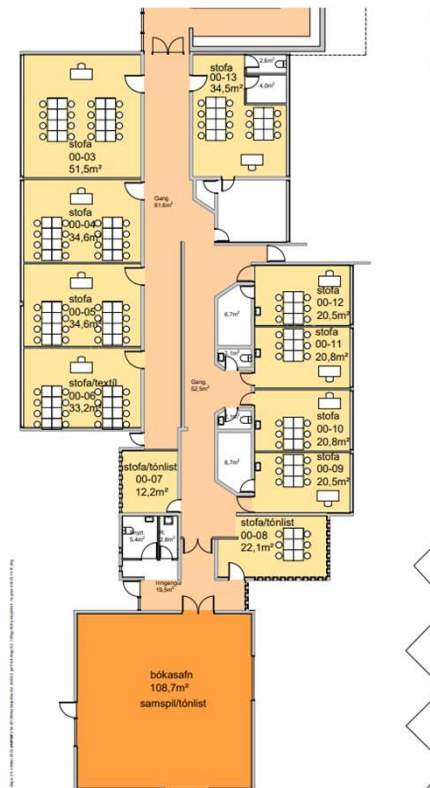

Íbúafundur

Skaftárhreppur

7. mars 2024

## Breytingar á Kirkjubæjarskóla án áfanga: *Kennarastofa*

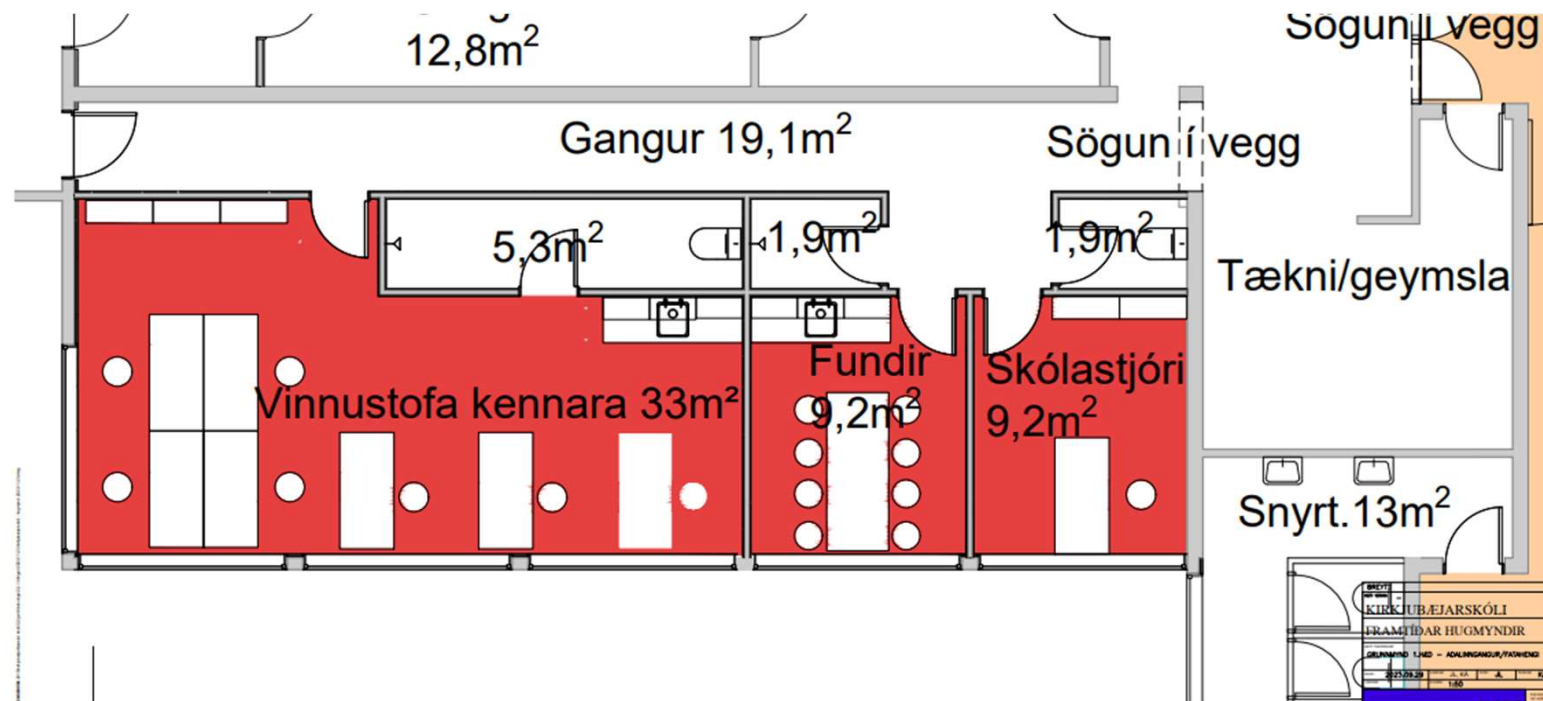

Íbúafundur

Skaftárhreppur

7. mars 2024

# Menningarhús:

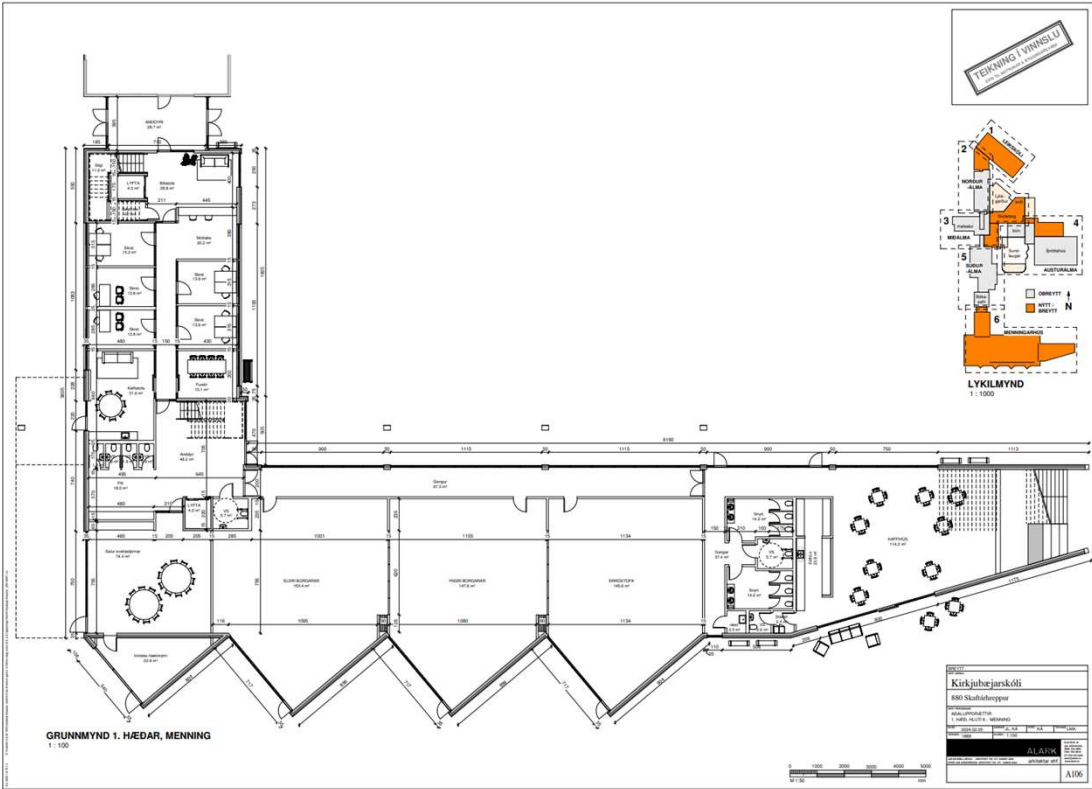

Íbúafundur

Skaftárhreppur

7. mars 2024



# Menningarhús:

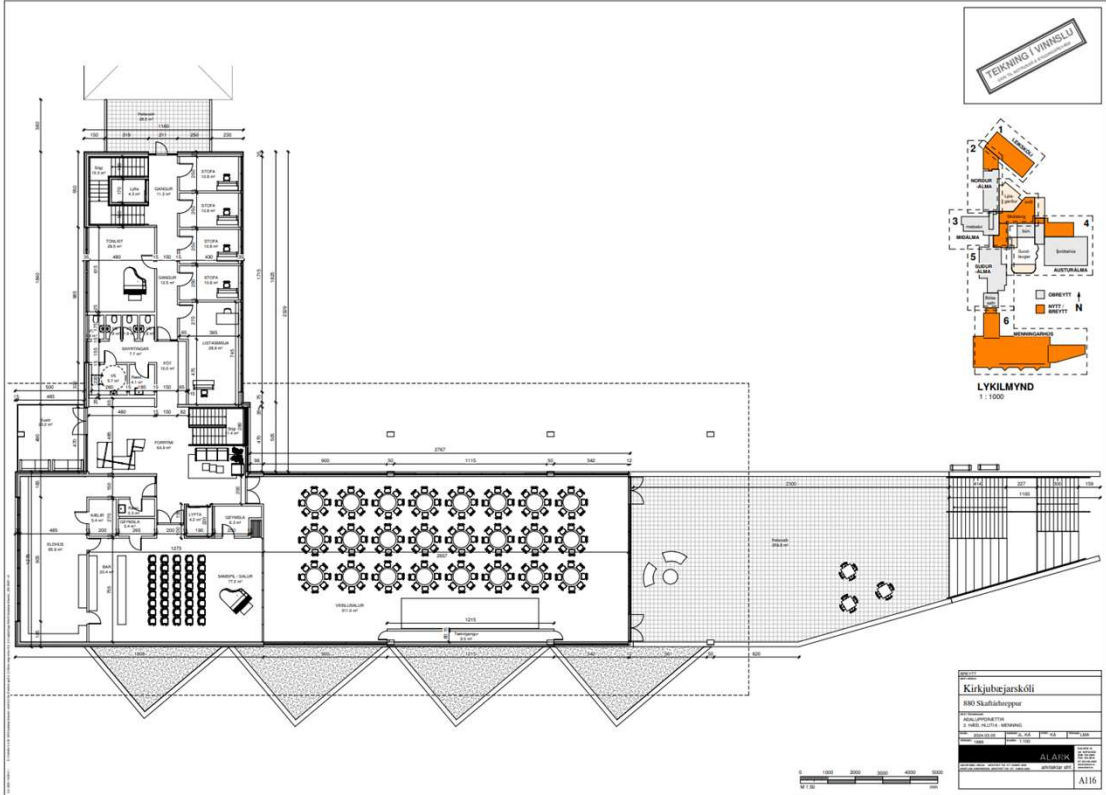

Íbúafundur

Skaftharpeppur

7. mars 2024

## Menningarhús:



Íbúafundur

Skaftárhreppur

7. mars 2024

## Menningarhús:



Íbúafundur

Skaftárhreppur

7. mars 2024

## Nýr leikskóli:

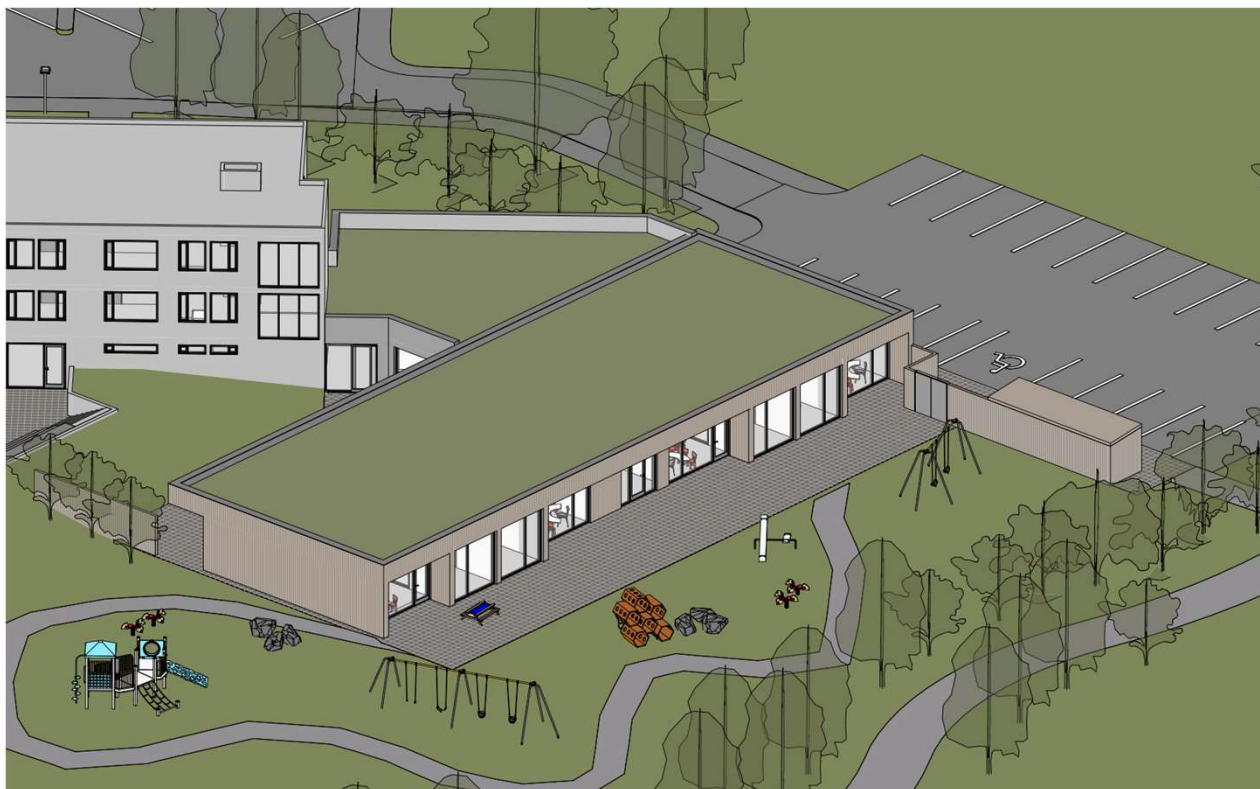

Íbúafundur

Skaftárhreppur

7. mars 2024

## Nýr leikskóli:



Íbúafundur

Skaftárhreppur

7. mars 2024

# Nýr leikskóli:

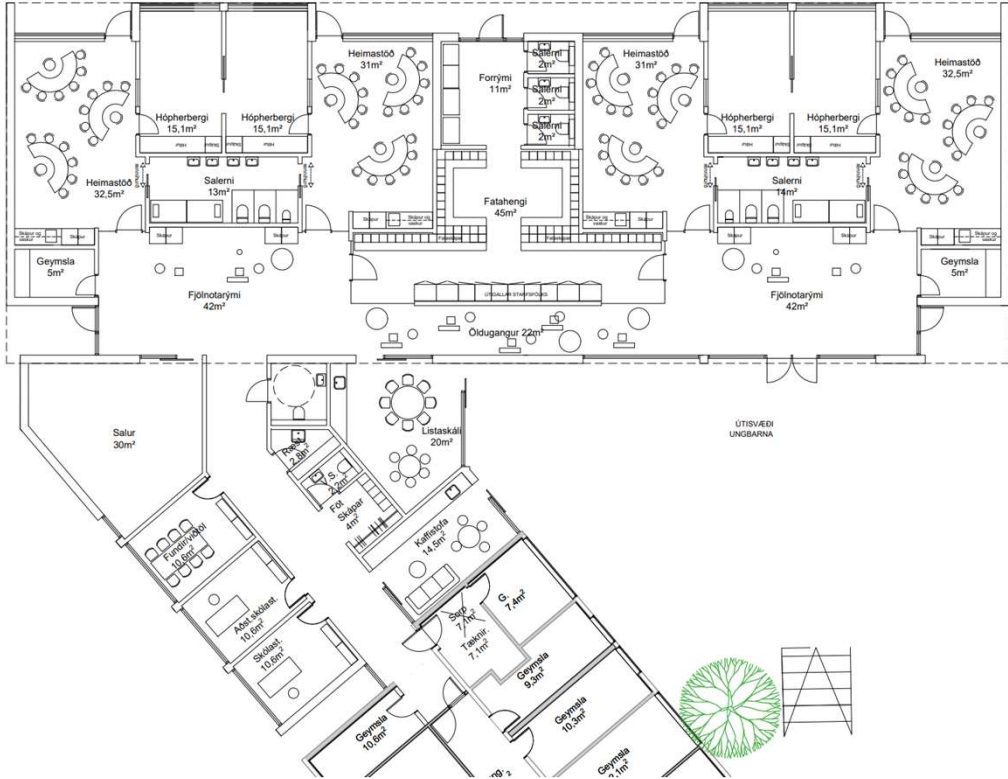

Íbúafundur

Skaftárhreppur

7. mars 2024

## Rennibraut við sundlaug:

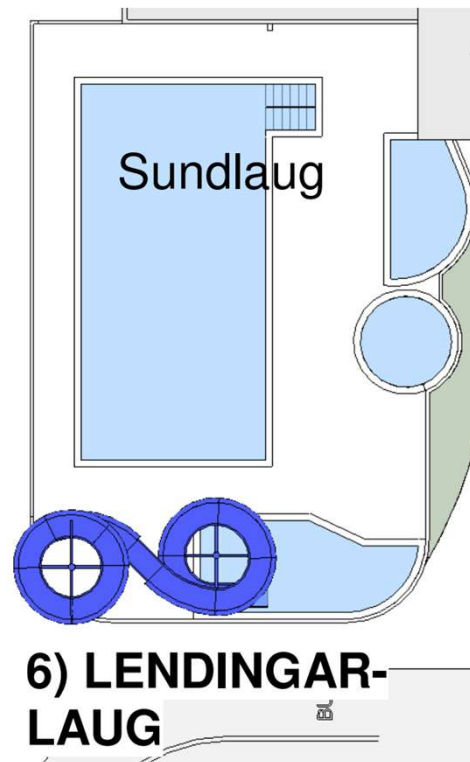

## Rennibraut við sundlaug:

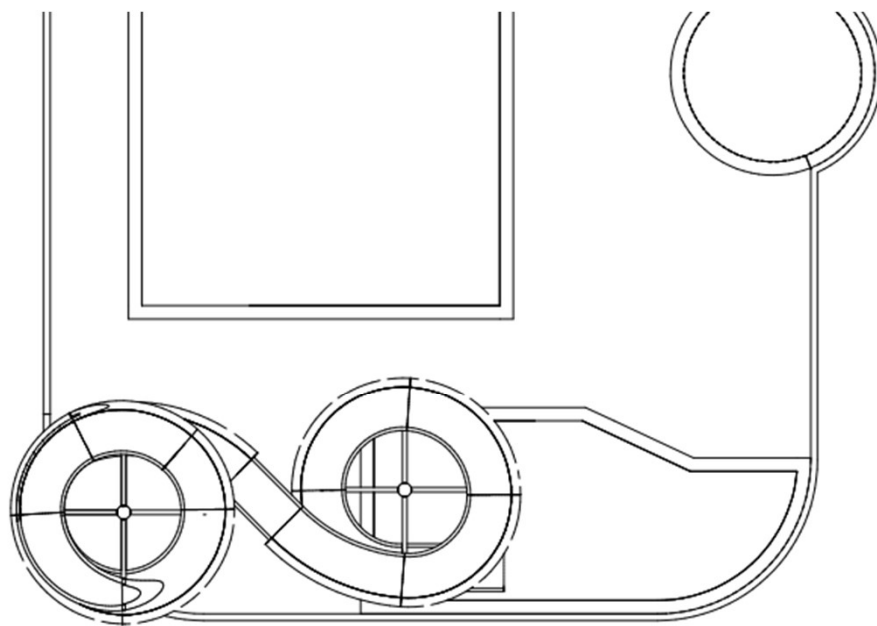

Íbúafundur

Skaftárhreppur

7. mars 2024



## Samantekið:



Íbúafundur

Skaftárhreppur

7. mars 2024

# Takk fyrir

Íbúafundur

Skaftárhreppur

7. mars 2024

*Íbúafundur  
Félagsheimilinu Tunguseli  
fimmtudaginn, 7. mars 2024*

Íbúafundur

Skaftárhreppur

7. mars 2024

## Breytingar á Samþykktum um stjórn og fundarsköp:

- Fastanefndir verða eftir breytingar:
  - Yfirkjörstjórn
  - Velferðarráð
  - Byggingarnefnd
  - Skipulags- umhverfisráð
  - Fjallskilanefndir
  - Ungmennaráð
  - Öldungaráð
  - Rekstrarstjórn Klausturhóla

## Breytingar á Samþykktum um stjórn og fundarsköp:

- Nefndir sem falla niður og verða Velferðarráð:
  - Fræðslunefnd
  - Menningarmálanefnd
  - Ípróttta- og tómstundanefnd
- Nefndir sem falla niður og verða Skipulags- og umhverfisráð:
  - Skipulagsnefnd
  - Atvinnumálanefnd
  - Umhverfis- og náttúruverndarnefnd

## Breytingar á Samþykktum um stjórn og fundarsköp:

- Nefndir sem taka breytingum:
  - **Rekstrarnefnd Klausturhóla**
    - Breytist í 3ja manna stjórn með ábyrgð á rekstri Hjúkrunar- og dvalarheimilisins Klausturhóla gagnvart sveitarstjórn.
  - **Jafnréttisnefnd:**
    - Nefndin fellur niður skv. lögum, fer sveitarstjórn með hlutverk hennar.
  - **Kjörstjórn:**
    - Kjörstjórn verður yfirkjörstjórn skv. nýjum kosningalögum.
  - **Byggingarnefnd:**
    - Ný nefnd sem mun vera byggingarfulltrúa til aðstoðar í útgáfu byggingarleyfa. Nefndin mun starfa eftir sérstakri samþykkt.

## Framkvæmdaáætlun 2024:

- Kirkjubæjarskóli á Síðu:
  - **51.000.000 kr.**
- Heilsuleikskólinn Kæribær
  - **10.800.000 kr.**
- Íþróttamiðstöð:
  - **11.000.000 kr.**
- Félagsheimilið Kirkjuhvoll:
  - **9.000.000 kr.**

## Framkvæmdaáætlun 2024:

- Héraðsbókasafnið:
  - **1.500.000 kr.**
- Leiguhúsnæði:
  - **28.500.000 kr.**
- Hjúkrunar- og dvalarheimilið Klausturhólar:
  - **22.000.000 kr.**
- Fráveita:
  - **10.000.000 kr.**



## Framkvæmdaáætlun 2024:

- Gatnakerfi:
  - **13.000.000 kr.**
- Annað:
  - **2.500.000 kr.**
- Tekjur ársins 2024 eru áætlaðar um **1.130 milljónir**
- Rekstrarniðurstaða áætluð jákvæð um **86 milljónir** eftir fjármagnsliði.
- Gert er ráð fyrir **50 milljóna** lántöku.

# Dæmi um framkvæmdir: *Kirkjubæjarskóli 2024*

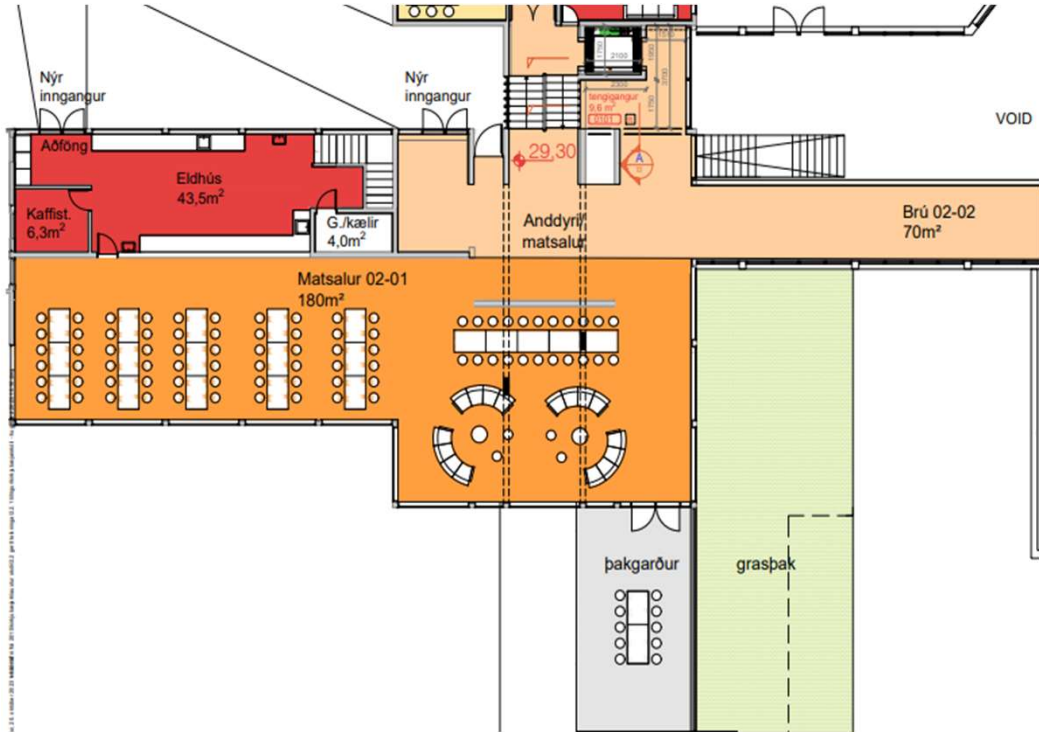

Íbúafundur

Skaftárhreppur

7. mars 2024

# Dæmi um framkvæmdir: *Kirkjubæjarskóli 2024*

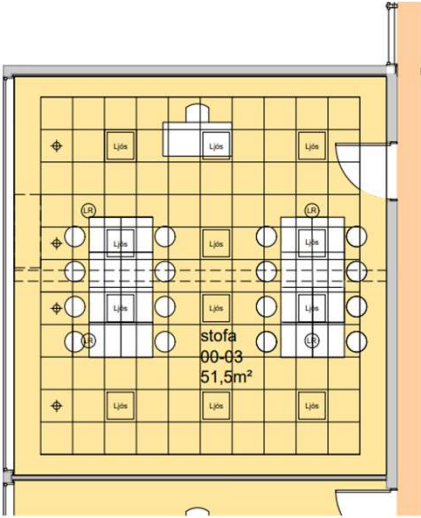
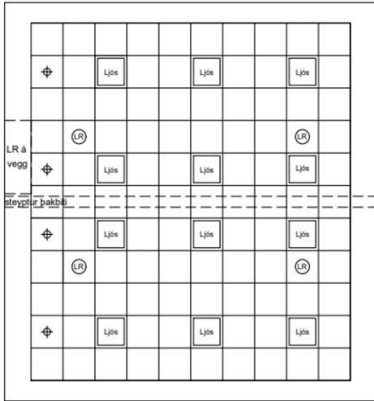

KERFISLOFT 60 X 60 LAGT UNDIR BURDARKERFI ÞAKS.  
 INNFELDR LAMPAR OG LOFTRÆSITÓÐUR. ENDANLEG  
 STAÐSETNING OG FJÖLDI HÁÐ NÁNARI HÖNNUN.  
 HLJÓDVIST BATNAR OG LJÓSMENGIN HVERFUR.  
 HÁGLUGGAR FILMADR, ÓTLIT HÖSHLIDAR BREYTTIST ÞAR MEÐ  
 EKKI.



## Dæmi um framkvæmdir: Kirkjubæjarskóli 2024

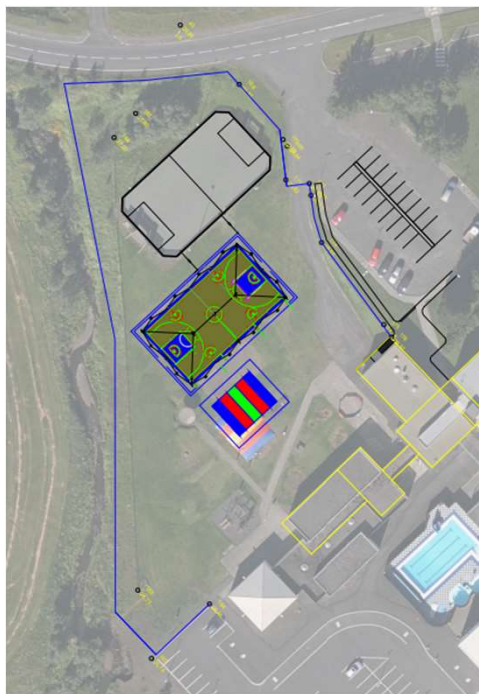

Íbúafundur

Skaftárhreppur

7. mars 2024

## Dæmi um framkvæmdir: Kirkjubæjarskóli 2024



Íbúafundur

Skaftárhreppur

7. mars 2024

## Dæmi um framkvæmdir: *Kirkjubæjarskóli 2024*

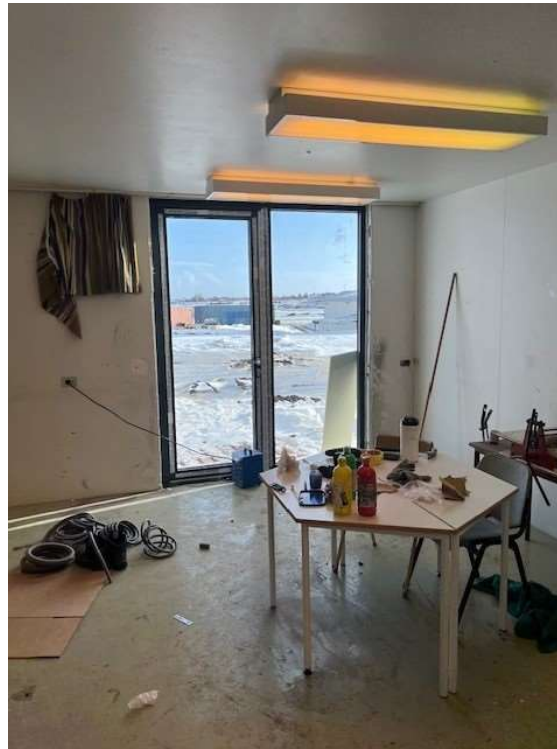

Íbúafundur

Skaftárhreppur

7. mars 2024

## Dæmi um framkvæmdir: *Héraðsbókasafn 2024*

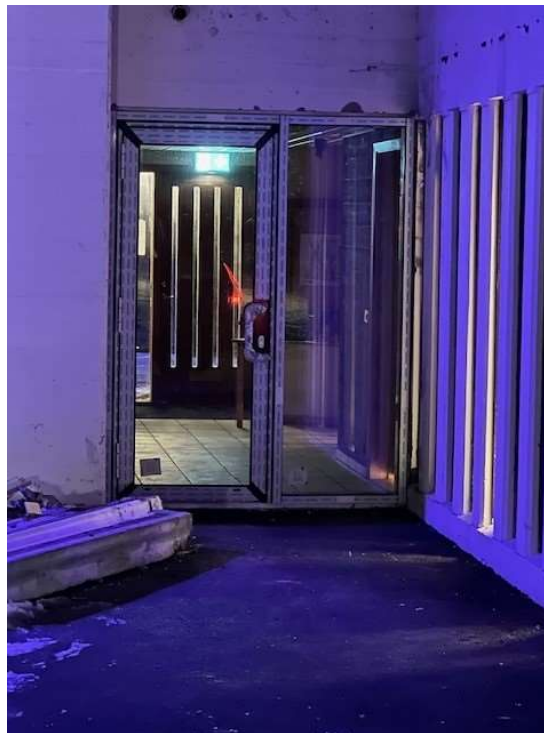

Íbúafundur

Skaftárhreppur

7. mars 2024

## Dæmi um framkvæmdir: *Klausturhólavegur 1 til 3 2024*

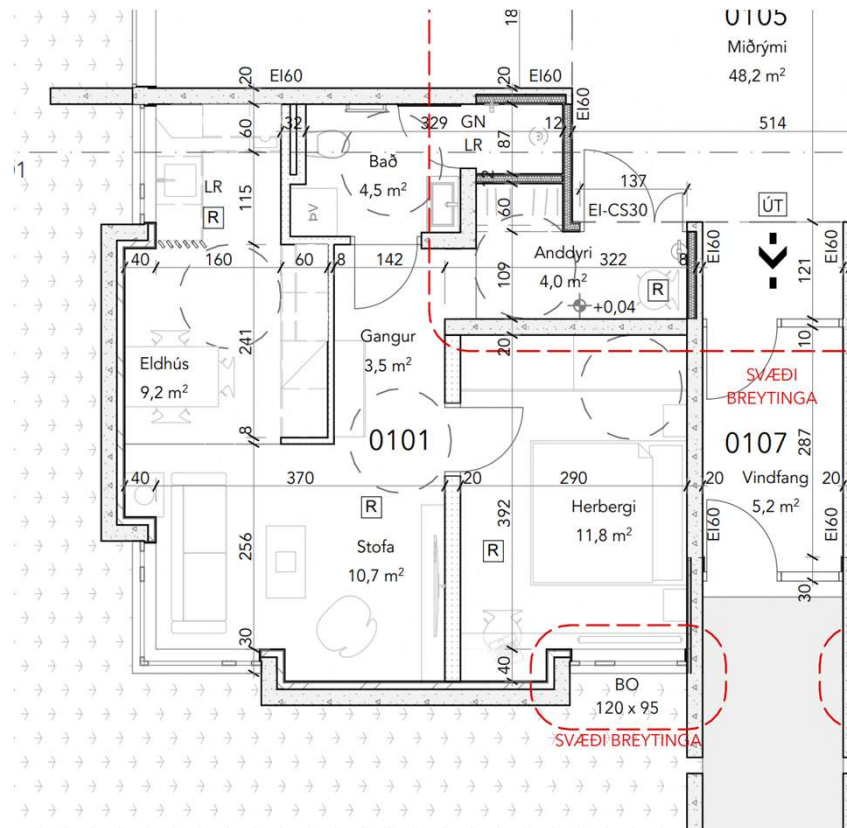

Íbúafundur

Skaftárhreppur

7. mars 2024



## Dæmi um framkvæmdir: Klausturhólavegur 1 til 3 2024



Íbúafundur

Skaftárhreppur

7. mars 2024

## Dæmi um framkvæmdir: Túngata 1 (Klausturhólar) 2024

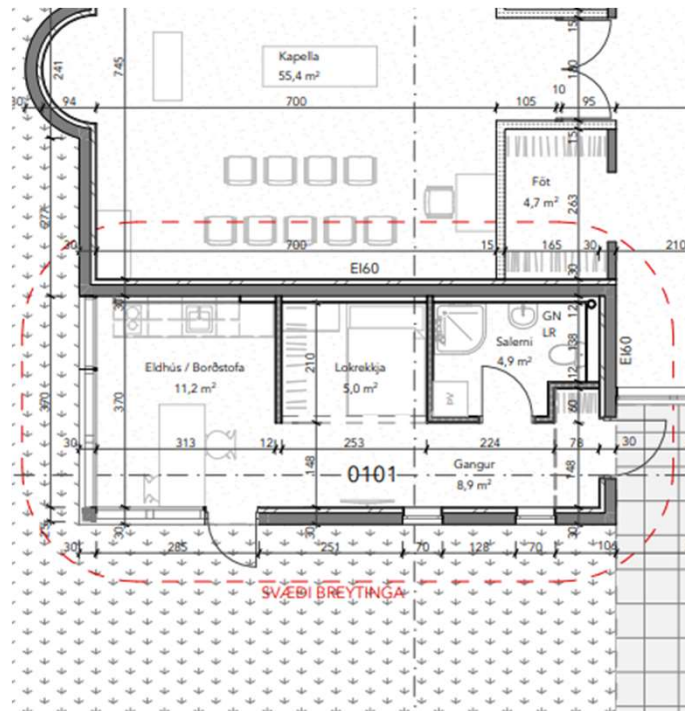

Íbúafundur

Skaftharheppur

7. mars 2024

## Dæmi um framkvæmdir: Túngata 1 (Klausturhólar) 2024



Íbúafundur

Skaftárhreppur

7. mars 2024

## Breytingar á Kirkjubæjarskóla 1 áfangi: *Nýr inngangur*

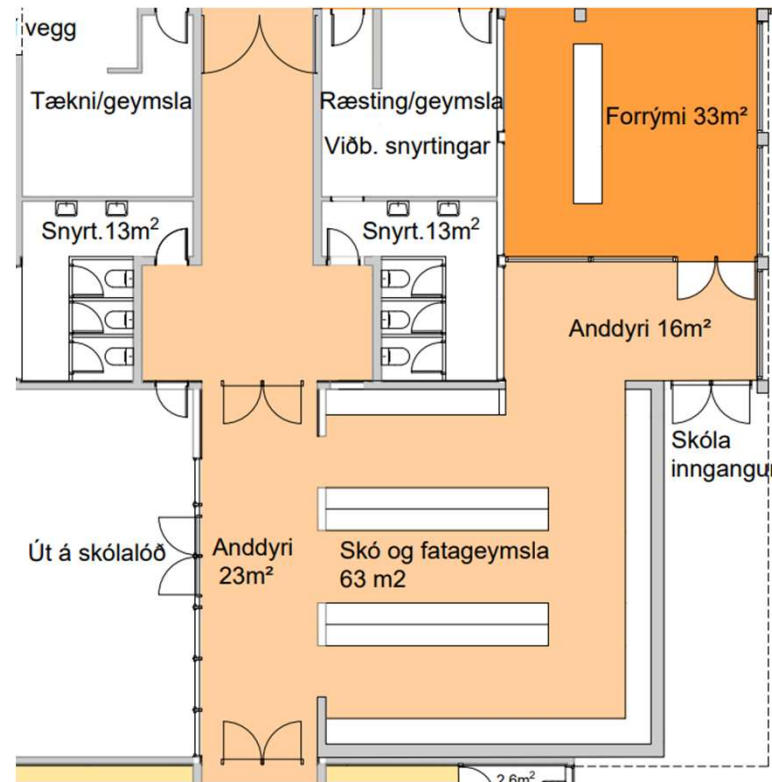

Íbúafundur

Skaftárhreppur

7. mars 2024

## Breytingar á Kirkjubæjarskóla 1 áfangi: *Nýr inngangur*

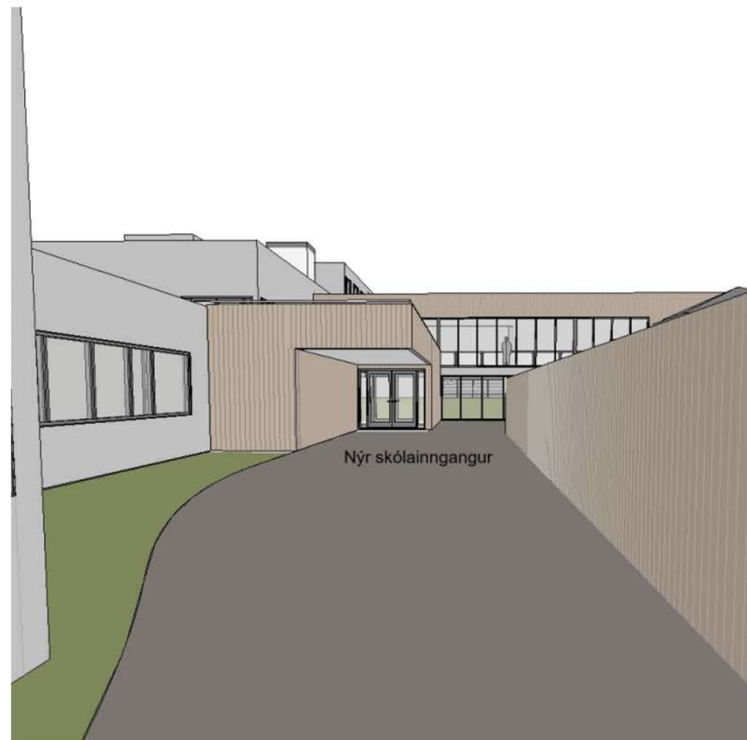

Íbúafundur

Skaftárhreppur

7. mars 2024

## Breytingar á Kirkjubæjarskóla 2 áfangi: Skólatorg ofl.



Íbúafundur

Skaftárhreppur

7. mars 2024

## Breytingar á Kirkjubæjarskóla 3 áfangi: *Bygging ofan á brennslu*

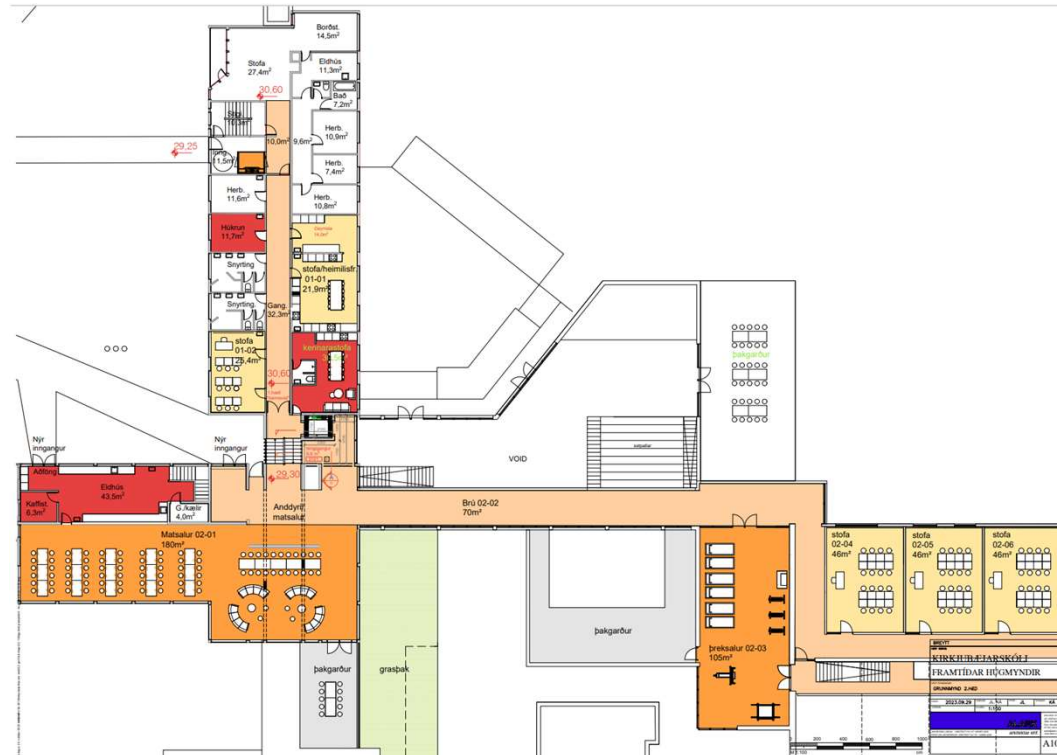

Íbúafundur

Skaftárhreppur

7. mars 2024

## Breytingar á Kirkjubæjarskóla án áfanga: *Lagfæring á stofum*

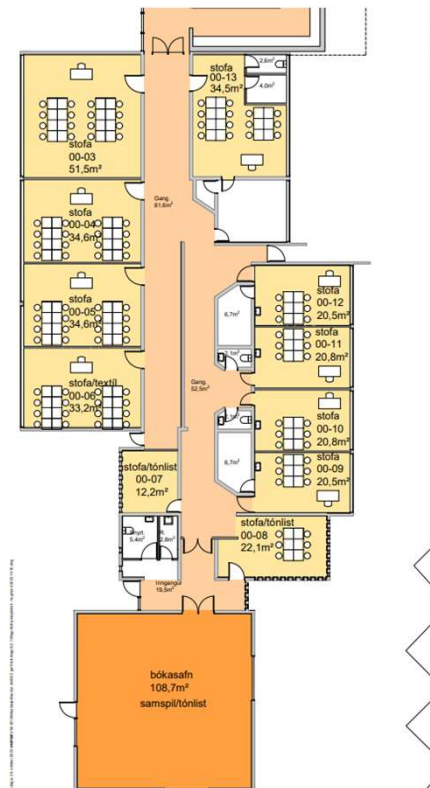

Íbúafundur

Skaftárhreppur

7. mars 2024



## Breytingar á Kirkjubæjarskóla án áfanga: *Kennarastofa*

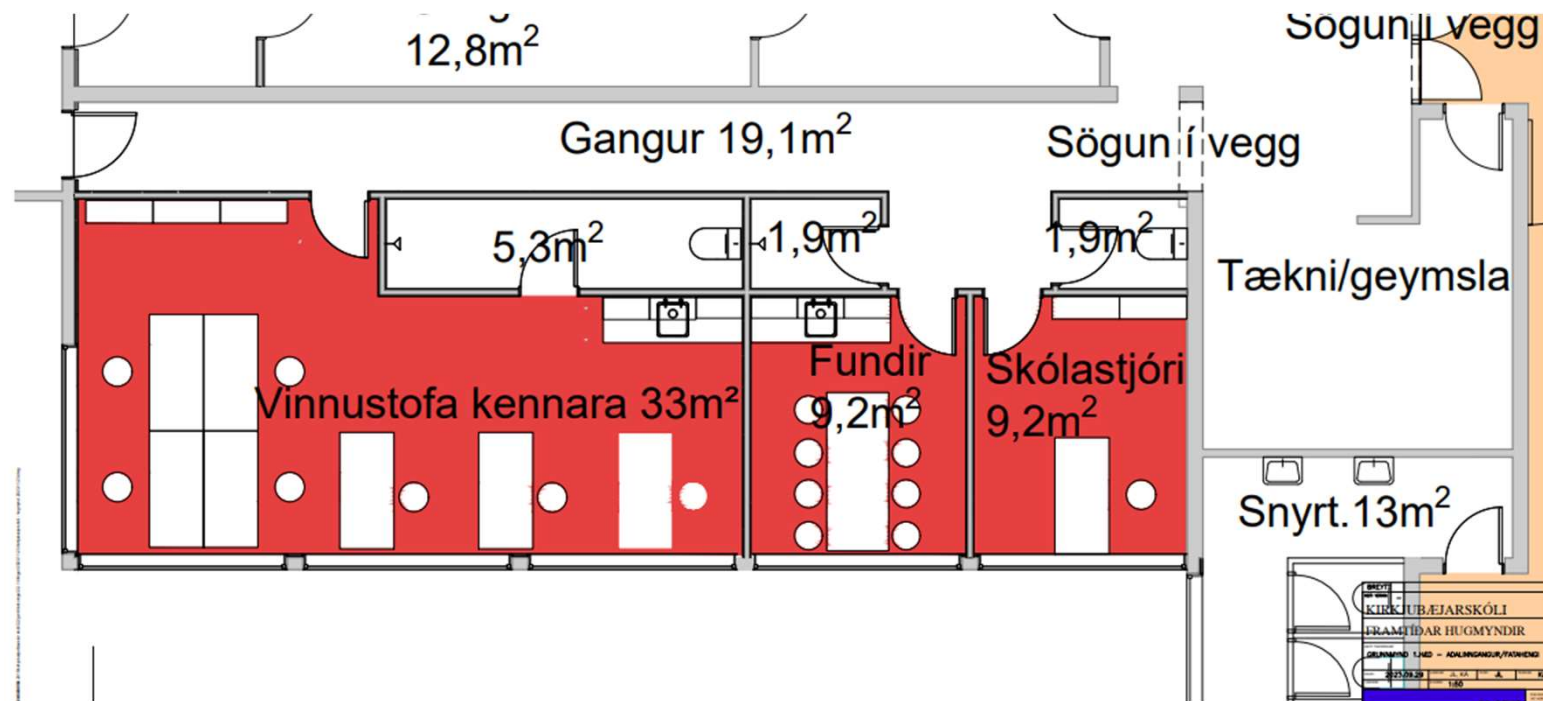

Íbúafundur

Skaftárhreppur

7. mars 2024

# Menningarhús:

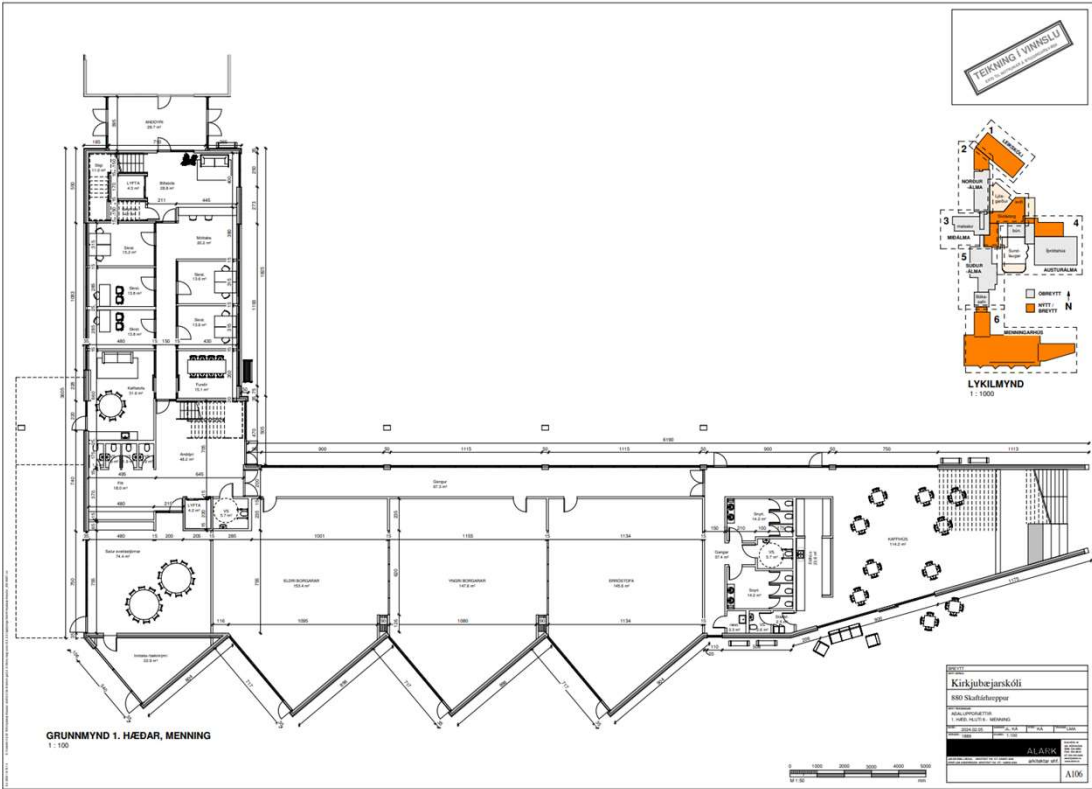

Íbúafundur

Skaftárhreppur

7. mars 2024

# Menningarhús:

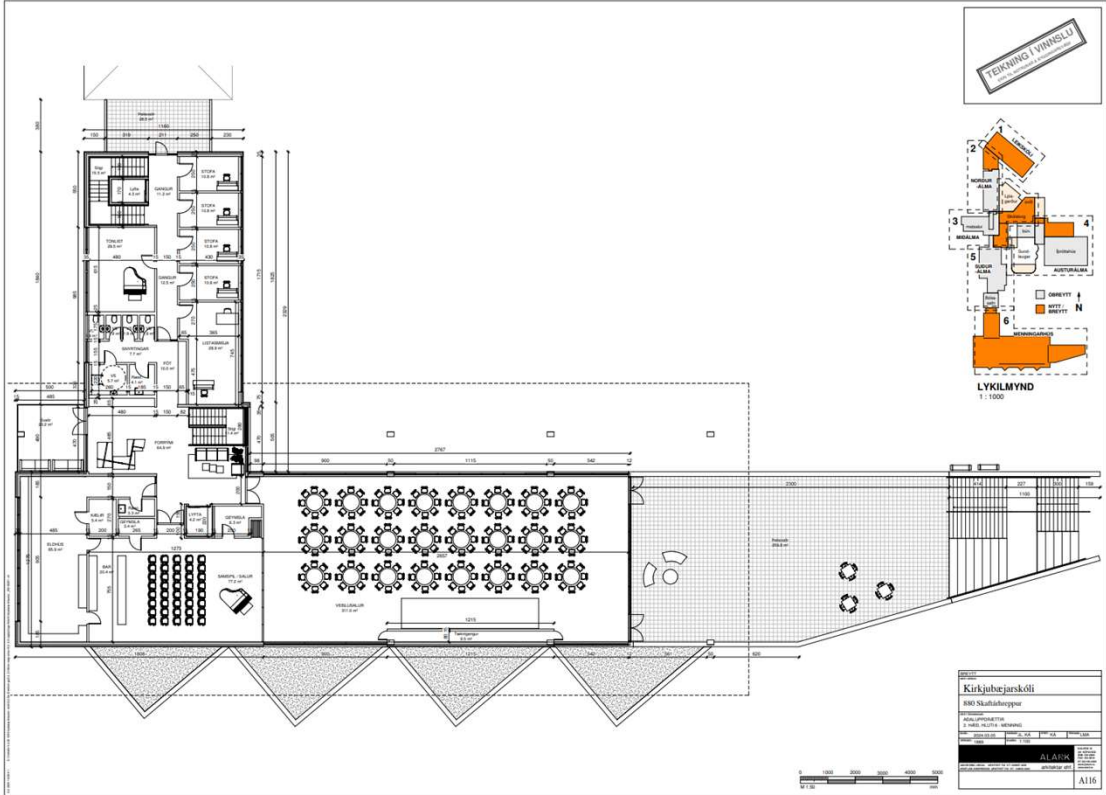

Íbúafundur

Skafthreppur

7. mars 2024

## Menningarhús:



Íbúafundur

Skaftárhreppur

7. mars 2024

## Menningarhús:



Íbúafundur

Skaftárhreppur

7. mars 2024

## Nýr leikskóli:

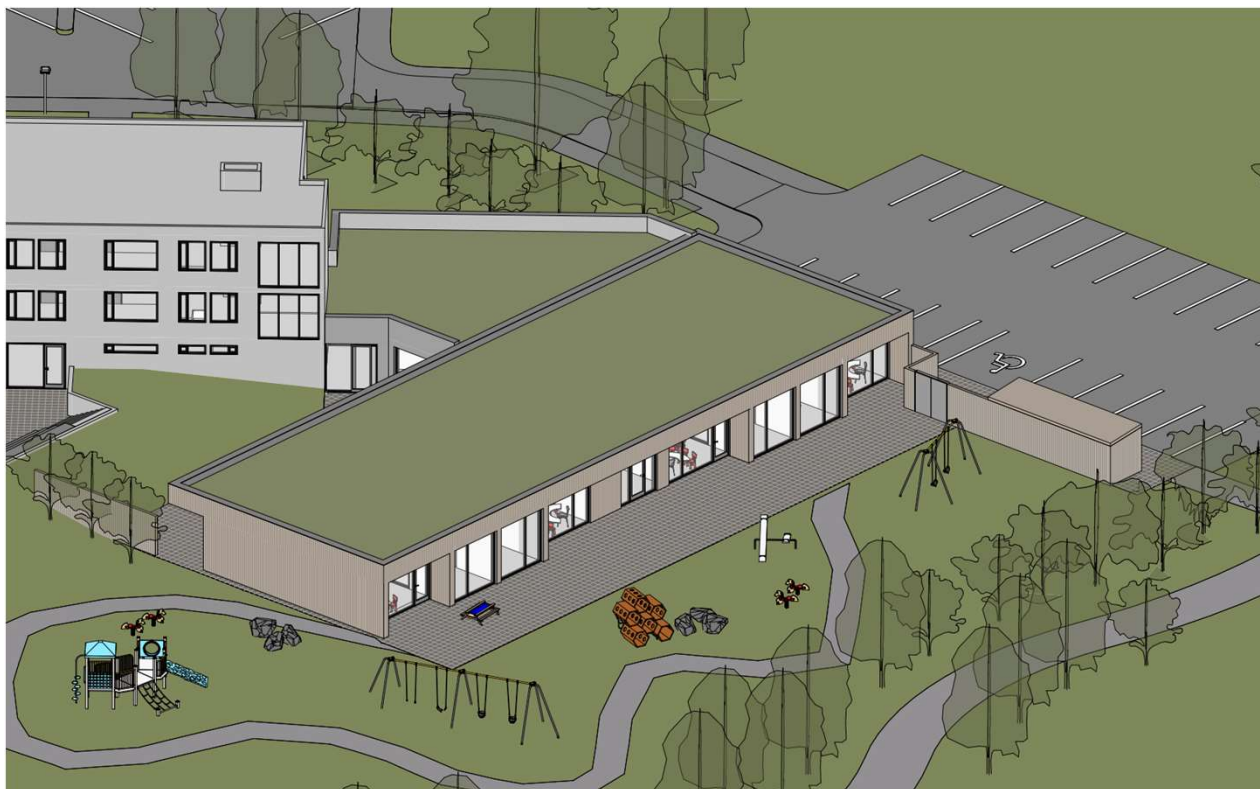

Íbúafundur

Skaftárhreppur

7. mars 2024

## Nýr leikskóli:



Íbúafundur

Skaftárhreppur

7. mars 2024

# Nýr leikskóli:

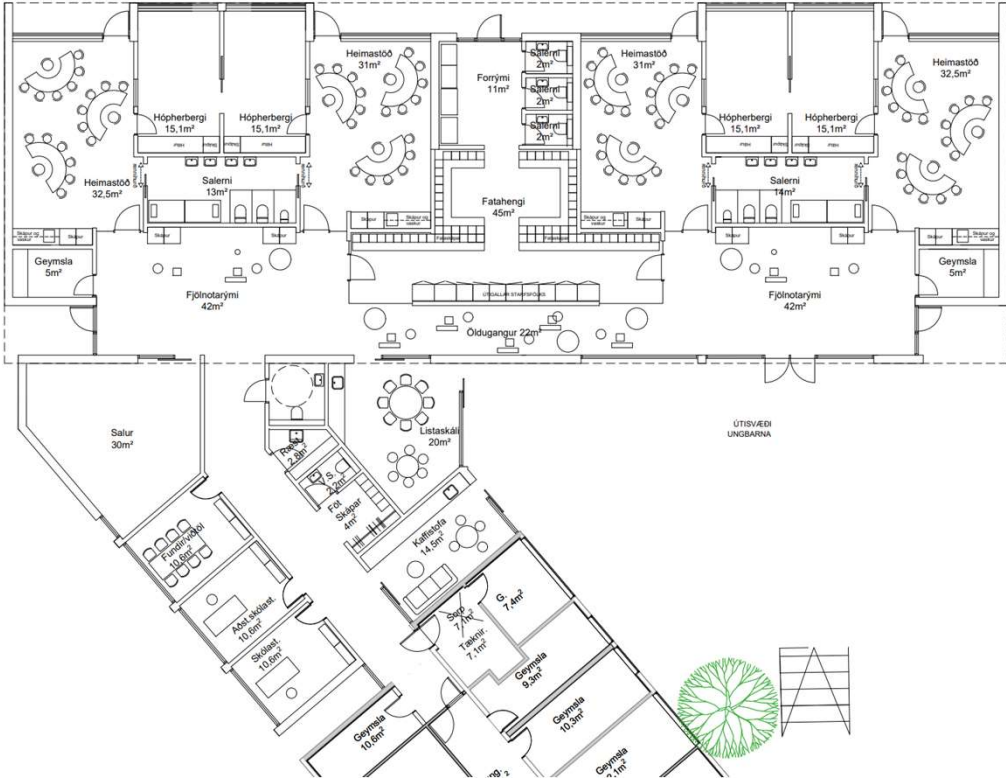

Íbúafundur

Skaftárhreppur

7. mars 2024



## Rennibraut við sundlaug:

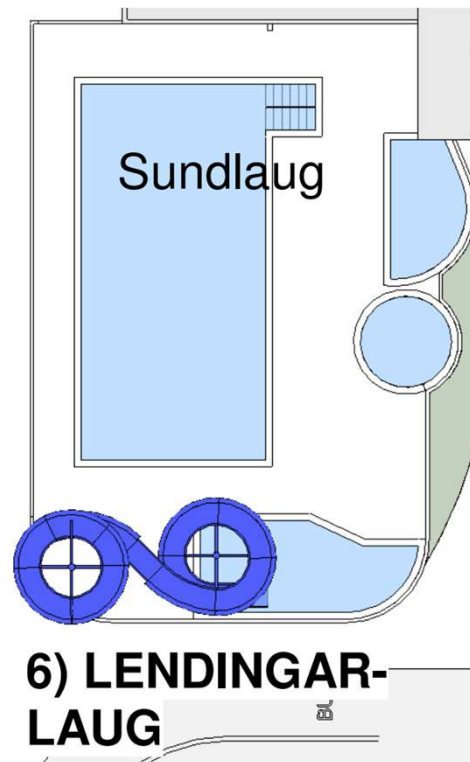

## Rennibraut við sundlaug:

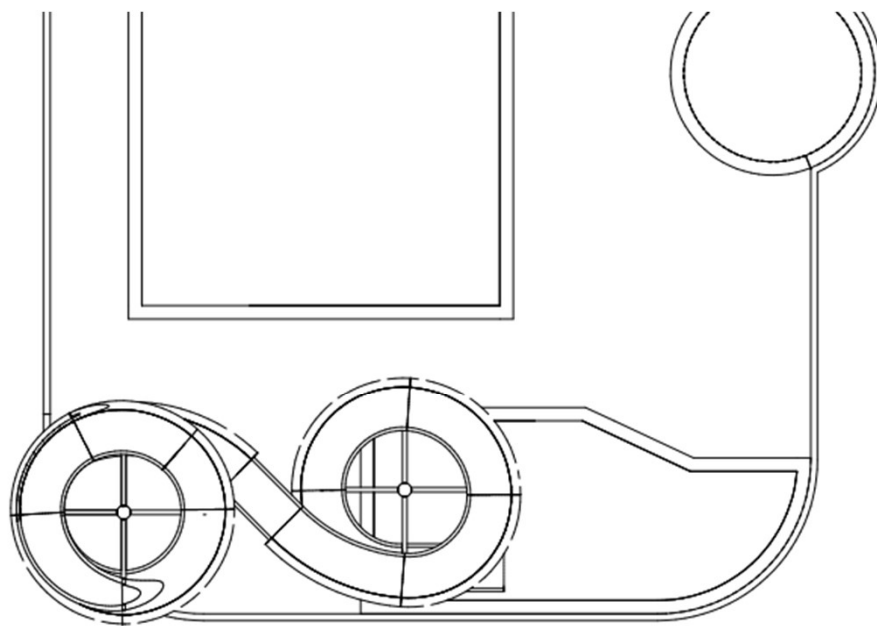

Íbúafundur

Skaftárhreppur

7. mars 2024

## Samantekið:



Íbúafundur

Skaftárhreppur

7. mars 2024

# Takk fyrir

Íbúafundur

Skaftárhreppur

7. mars 2024

*Íbúafundur  
Félagsheimilinu Tunguseli  
fimmtudaginn, 7. mars 2024*

Íbúafundur

Skaftárhreppur

7. mars 2024

## Breytingar á Samþykktum um stjórn og fundarsköp:

- Fastanefndir verða eftir breytingar:
  - Yfirkjörstjórn
  - Velferðarráð
  - Byggingarnefnd
  - Skipulags- umhverfisráð
  - Fjallskilanefndir
  - Ungmennaráð
  - Öldungaráð
  - Rekstrarstjórn Klausturhóla

## Breytingar á Samþykktum um stjórn og fundarsköp:

- Nefndir sem falla niður og verða Velferðarráð:
  - Fræðslunefnd
  - Menningarmálanefnd
  - Ípróttta- og tómstundanefnd
- Nefndir sem falla niður og verða Skipulags- og umhverfisráð:
  - Skipulagsnefnd
  - Atvinnumálanefnd
  - Umhverfis- og náttúruverndarnefnd

## Breytingar á Samþykktum um stjórn og fundarsköp:

- Nefndir sem taka breytingum:
  - **Rekstrarnefnd Klausturhóla**
    - Breytist í 3ja manna stjórn með ábyrgð á rekstri Hjúkrunar- og dvalarheimilisins Klausturhóla gagnvart sveitarstjórn.
  - **Jafnréttisnefnd:**
    - Nefndin fellur niður skv. lögum, fer sveitarstjórn með hlutverk hennar.
  - **Kjörstjórn:**
    - Kjörstjórn verður yfirkjörstjórn skv. nýjum kosningalögum.
  - **Byggingarnefnd:**
    - Ný nefnd sem mun vera byggingarfulltrúa til aðstoðar í útgáfu byggingarleyfa. Nefndin mun starfa eftir sérstakri samþykkt.



## Framkvæmdaáætlun 2024:

- Kirkjubæjarskóli á Síðu:
  - **51.000.000 kr.**
- Heilsuleikskólinn Kæribær
  - **10.800.000 kr.**
- Íþróttamiðstöð:
  - **11.000.000 kr.**
- Félagsheimilið Kirkjuhvoll:
  - **9.000.000 kr.**

## Framkvæmdaáætlun 2024:

- Héraðsbókasafnið:
  - **1.500.000 kr.**
- Leiguhúsnæði:
  - **28.500.000 kr.**
- Hjúkrunar- og dvalarheimilið Klausturhólar:
  - **22.000.000 kr.**
- Fráveita:
  - **10.000.000 kr.**

## Framkvæmdaáætlun 2024:

- Gatnakerfi:
  - **13.000.000 kr.**
- Annað:
  - **2.500.000 kr.**
- Tekjur ársins 2024 eru áætlaðar um **1.130 milljónir**
- Rekstrarniðurstaða áætluð jákvæð um **86 milljónir** eftir fjármagnsliði.
- Gert er ráð fyrir **50 milljóna** lántöku.

## Dæmi um framkvæmdir: *Kirkjubæjarskóli 2024*

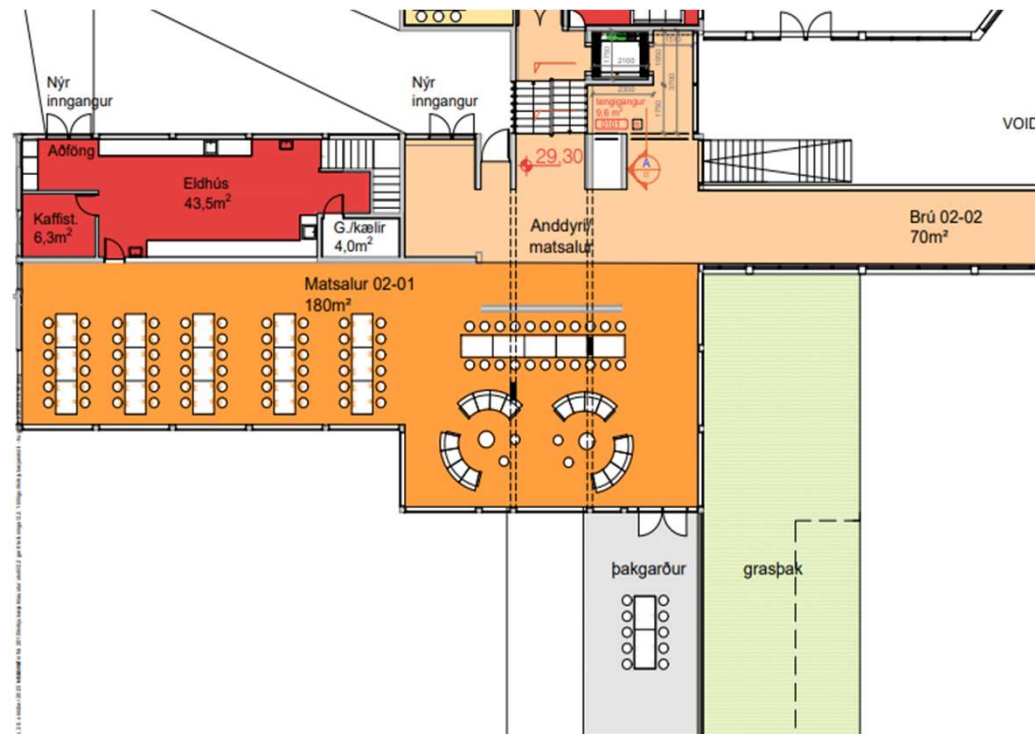

Íbúafundur

Skaftárhreppur

7. mars 2024

# Dæmi um framkvæmdir: *Kirkjubæjarskóli 2024*

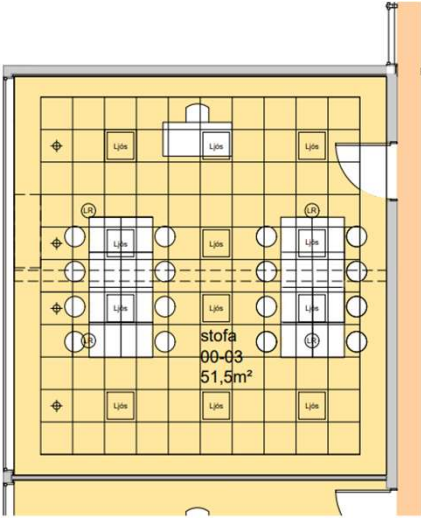
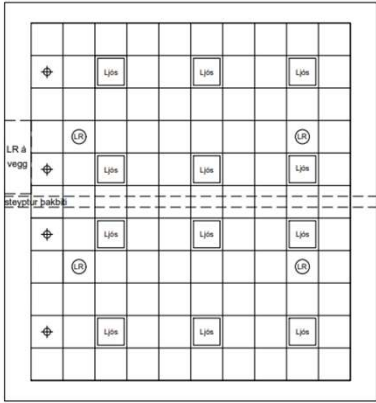

KERFISLOFT 60 X 60 LAGT UNDIR BURDARKERFI ÞAKS.  
 INNFELLDIR LAMPAR OG LOFTRÆSITÖÐUR. ENDANLEG  
 STADSETNING OG FJÖLDI HÁÐ NÁNARI HÖNNUN.  
 HLJÓDVIST BATNAR OG LJÓSMENGIN HVERFUR.  
 HÁGLUGGAR FILMADIR, ÖTLIT HÖSHLIDAR BREYTTIST ÞAR MEÐ  
 EKKI.



## Dæmi um framkvæmdir: Kirkjubæjarskóli 2024

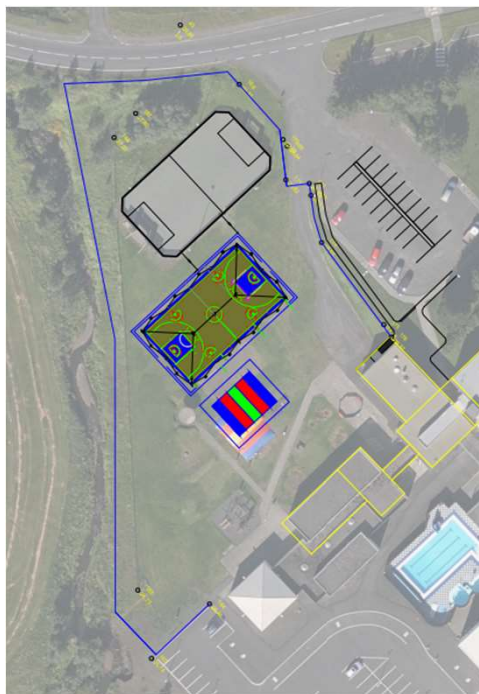

Íbúafundur

Skaftárhreppur

7. mars 2024

## Dæmi um framkvæmdir: Kirkjubæjarskóli 2024



Íbúafundur

Skaftárhreppur

7. mars 2024

## Dæmi um framkvæmdir: *Kirkjubæjarskóli 2024*

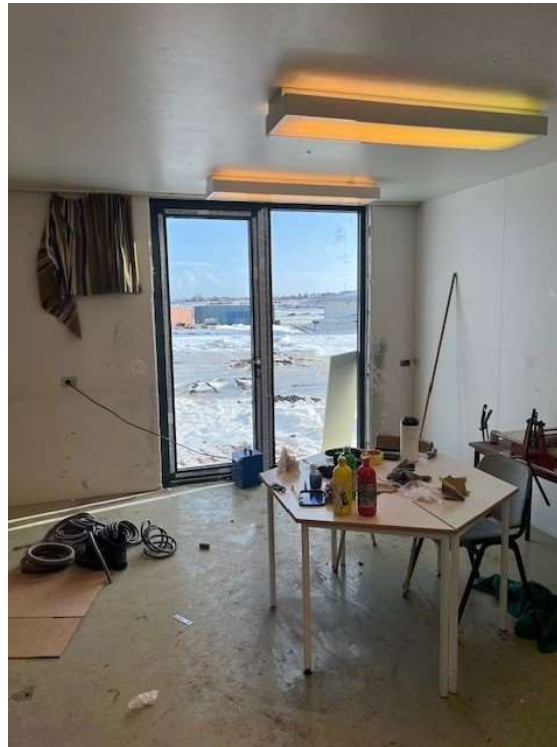

Íbúafundur

Skaftárhreppur

7. mars 2024



## Dæmi um framkvæmdir: *Héraðsbókasafn 2024*

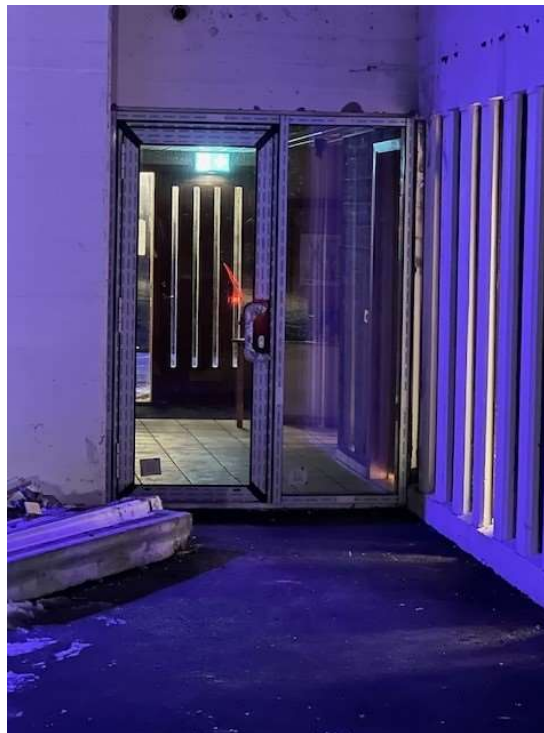

Íbúafundur

Skaftárhreppur

7. mars 2024

## Dæmi um framkvæmdir: *Klausturhólavegur 1 til 3 2024*

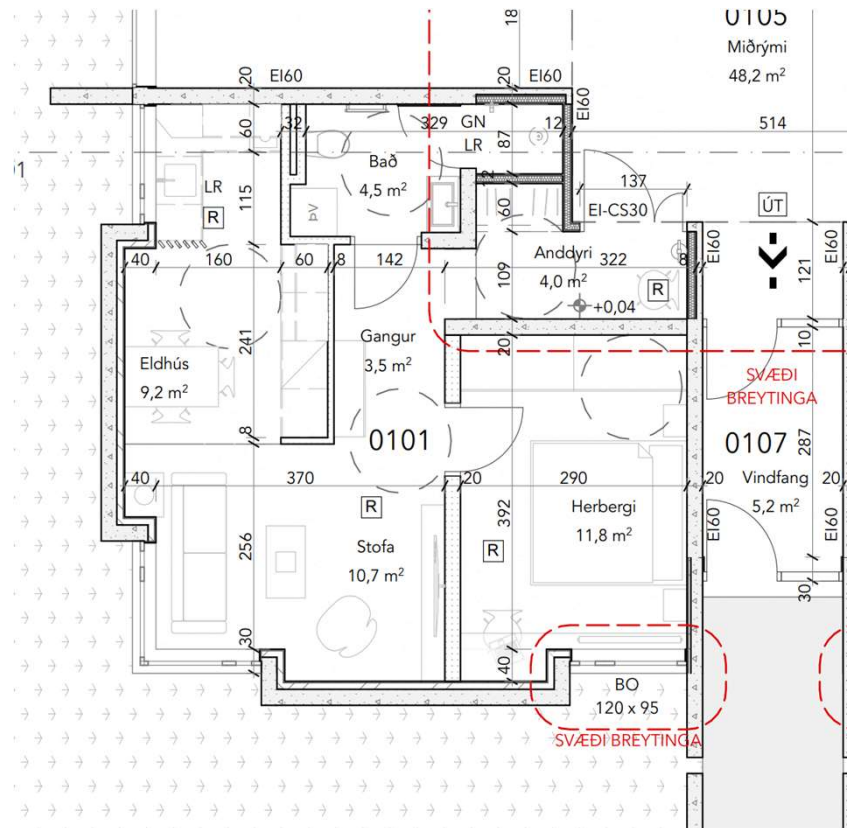

Íbúafundur

Skaftárhreppur

7. mars 2024

## Dæmi um framkvæmdir: Klausturhólavegur 1 til 3 2024



Íbúafundur

Skaftárhreppur

7. mars 2024

## Dæmi um framkvæmdir: Túngata 1 (Klausturhólar) 2024

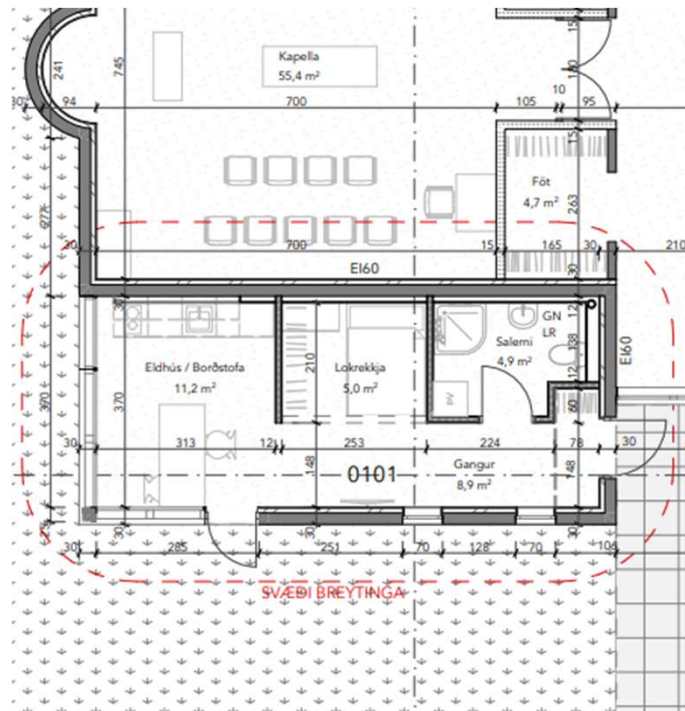

Íbúafundur

Skafthreppur

7. mars 2024

## Dæmi um framkvæmdir: Túngata 1 (Klausturhólar) 2024



Íbúafundur

Skaftárhreppur

7. mars 2024

## Breytingar á Kirkjubæjarskóla 1 áfangi: *Nýr inngangur*

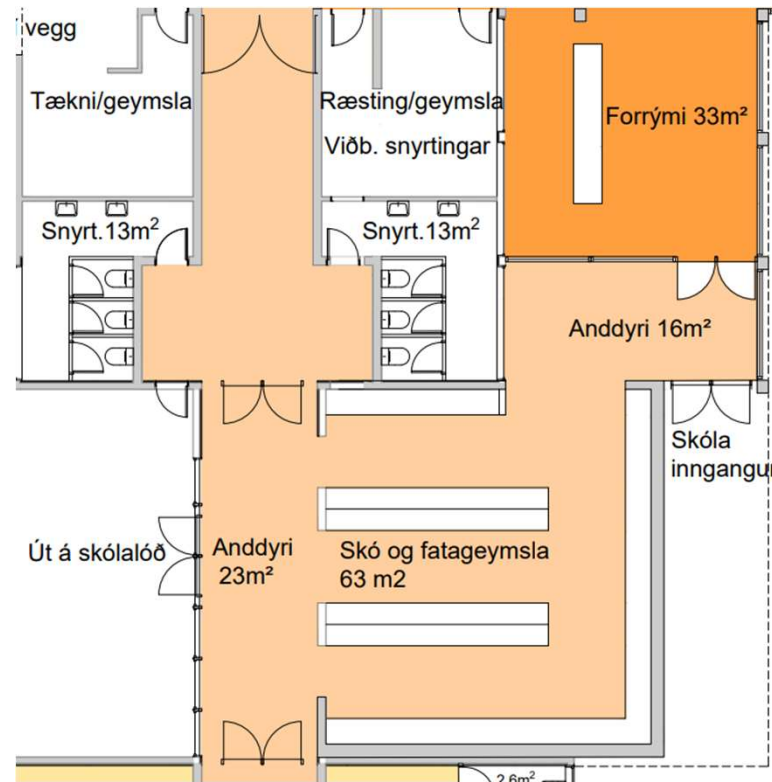

Íbúafundur

Skaftárhreppur

7. mars 2024

## Breytingar á Kirkjubæjarskóla 1 áfangi: *Nýr inngangur*

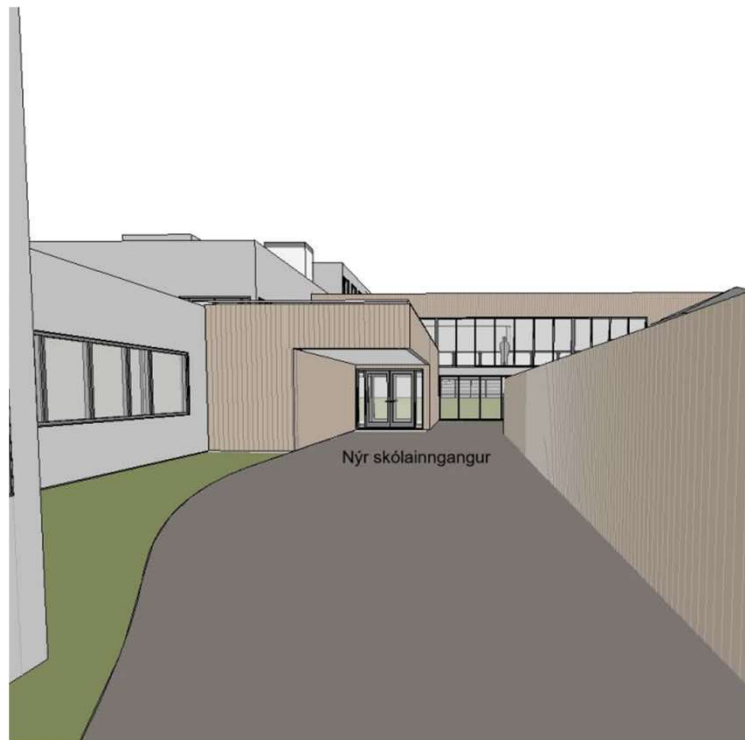

Íbúafundur

Skaftárhreppur

7. mars 2024

## Breytingar á Kirkjubæjarskóla 2 áfangi: Skólatorg ofl.



Íbúafundur

Skaftárhreppur

7. mars 2024



## Breytingar á Kirkjubæjarskóla 3 áfangi: *Bygging ofan á brennslu*

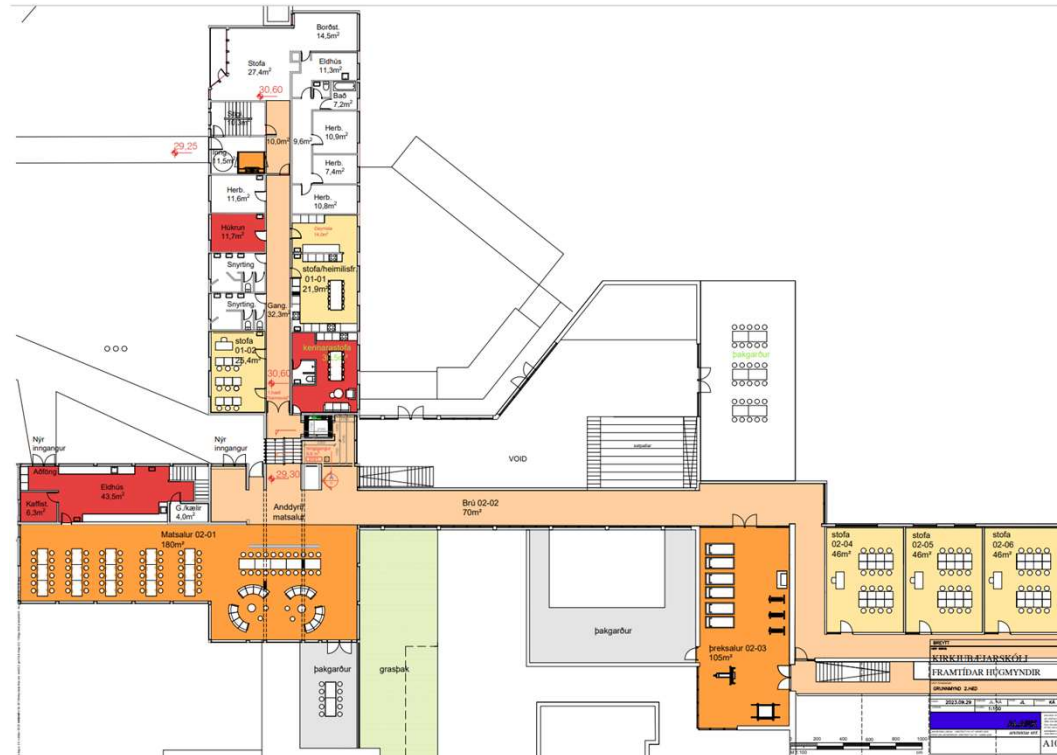

Íbúafundur

Skaftárhreppur

7. mars 2024

## Breytingar á Kirkjubæjarskóla án áfanga: *Lagfæring á stofum*

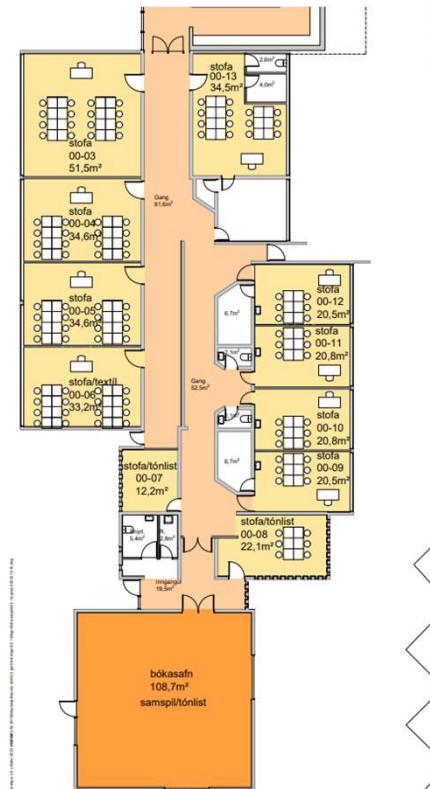

Íbúafundur

Skaftárhreppur

7. mars 2024

## Breytingar á Kirkjubæjarskóla án áfanga: *Kennarastofa*

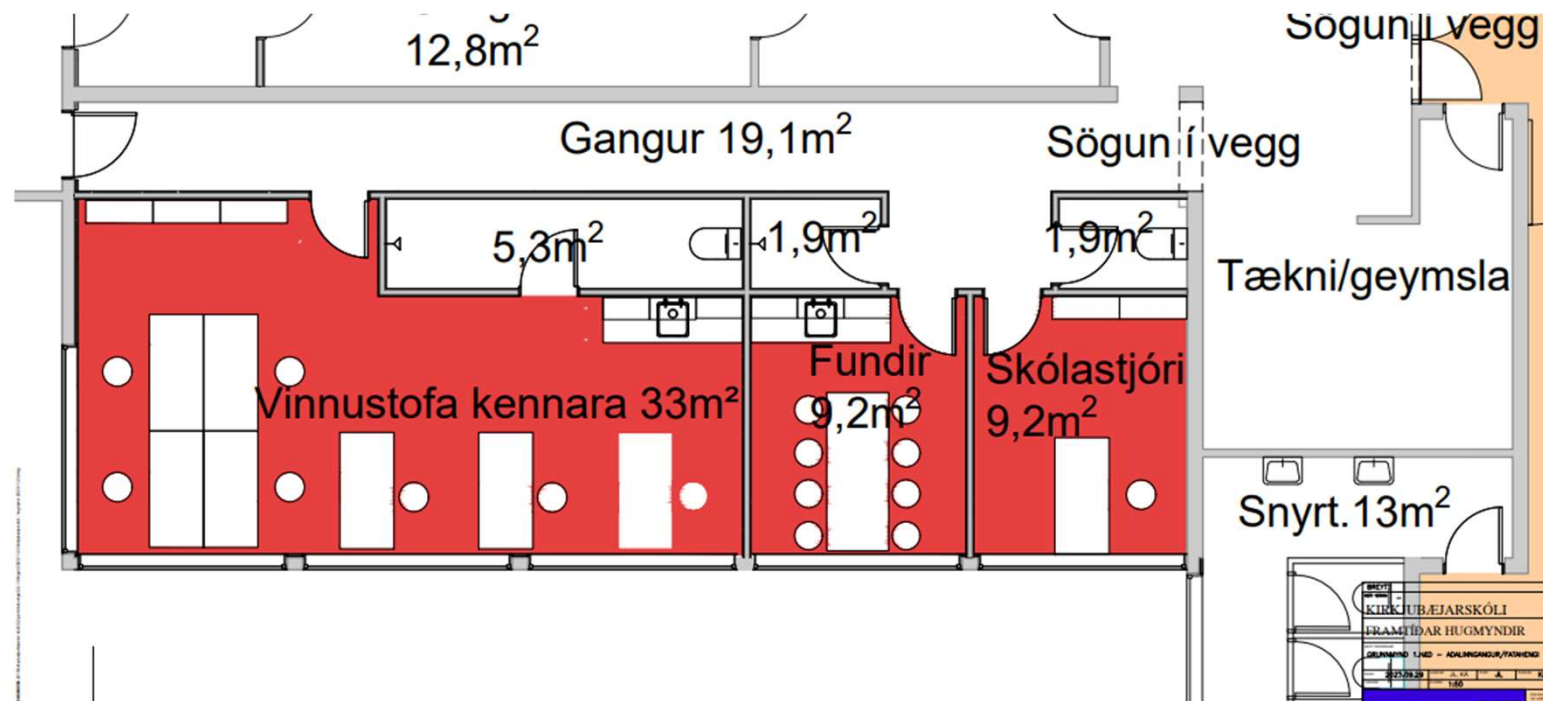

Íbúafundur

Skaftárhreppur

7. mars 2024

# Menningarhús:

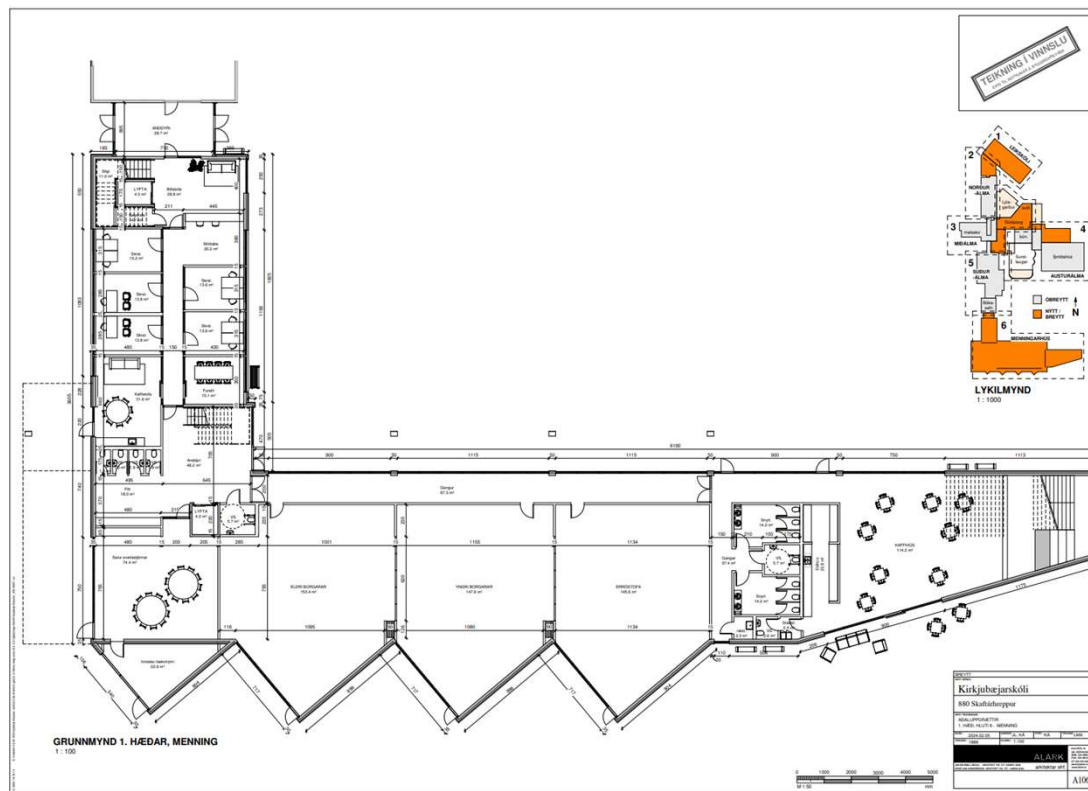

Íbúafundur

Skaftárhreppur

7. mars 2024

# Menningarhús:

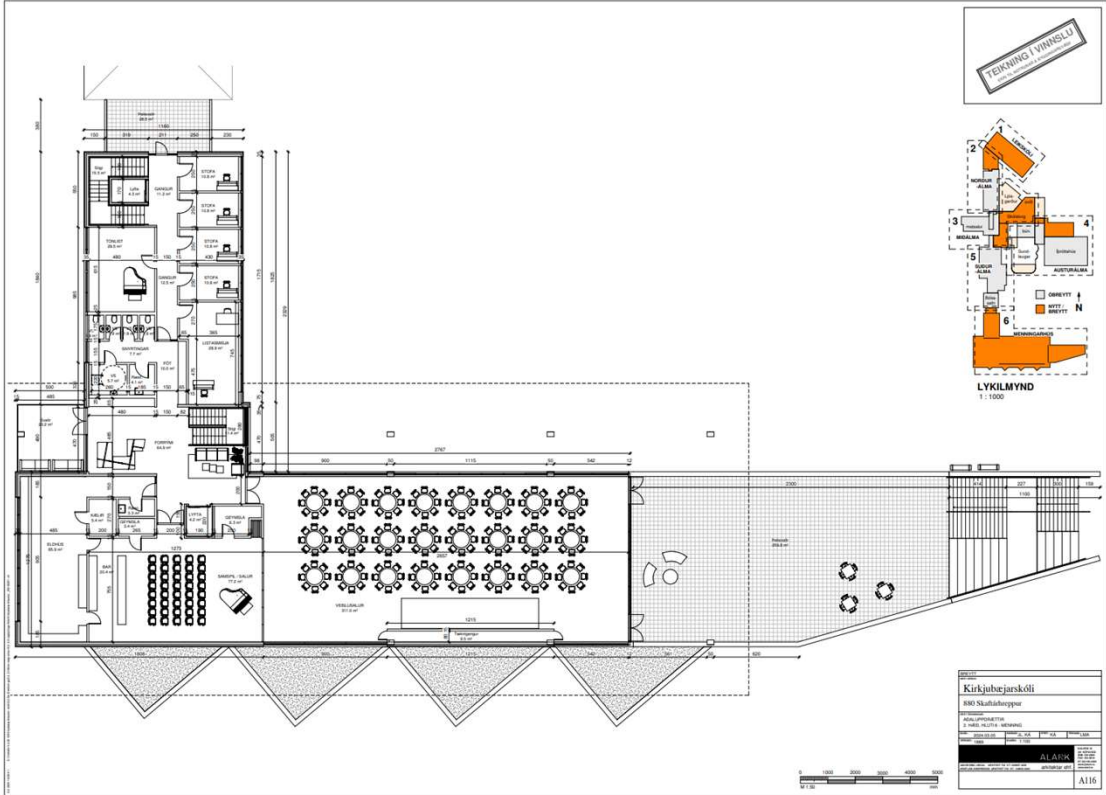

Íbúafundur

Skafthreppur

7. mars 2024

## Menningarhús:



Íbúafundur

Skaftárhreppur

7. mars 2024

## Menningarhús:



Íbúafundur

Skaftárhreppur

7. mars 2024

## Nýr leikskóli:

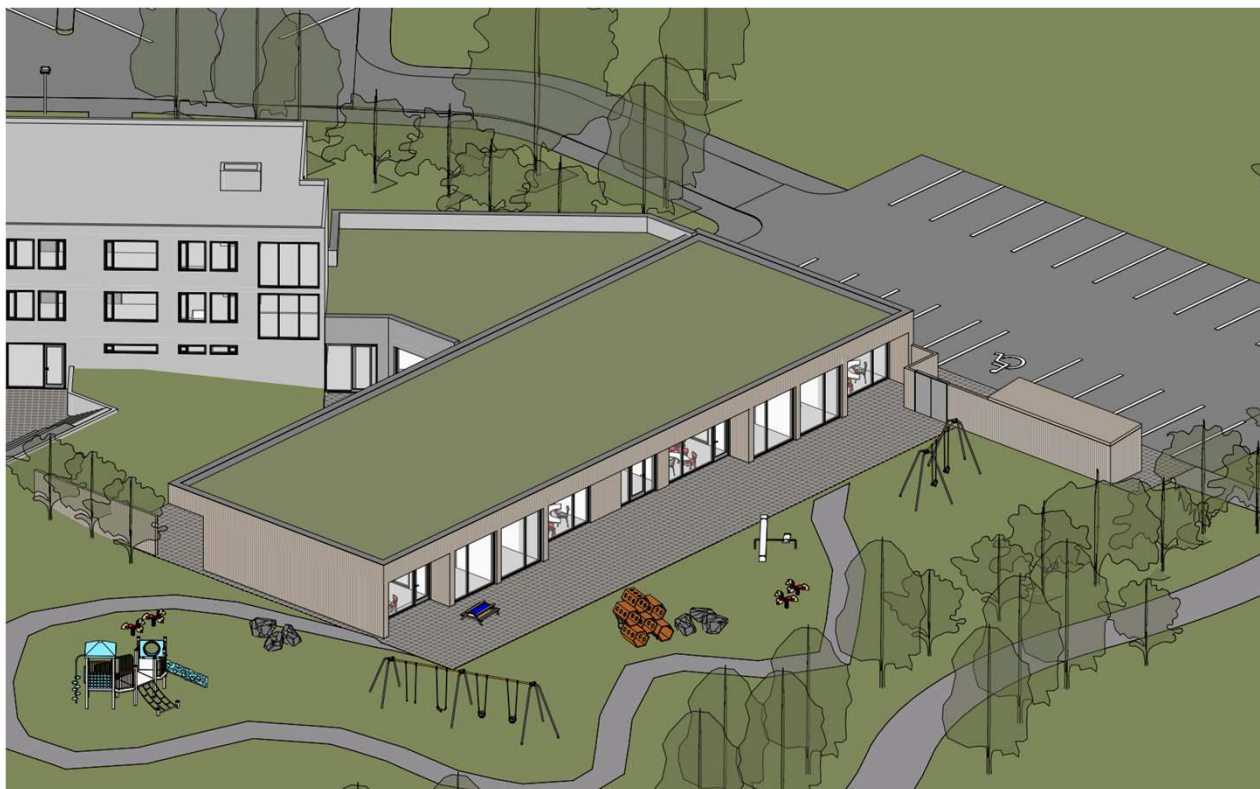

Íbúafundur

Skaftárhreppur

7. mars 2024



## Nýr leikskóli:



Íbúafundur

Skaftárhreppur

7. mars 2024

# Nýr leikskóli:

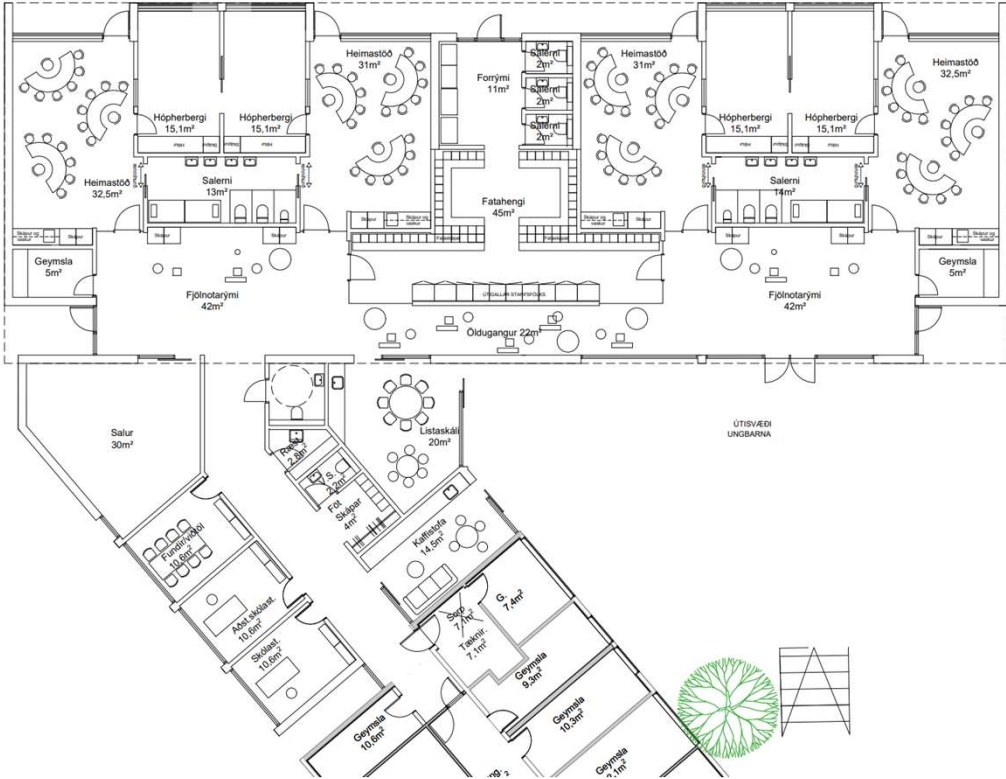

Íbúafundur

Skaftárhreppur

7. mars 2024

## Rennibraut við sundlaug:

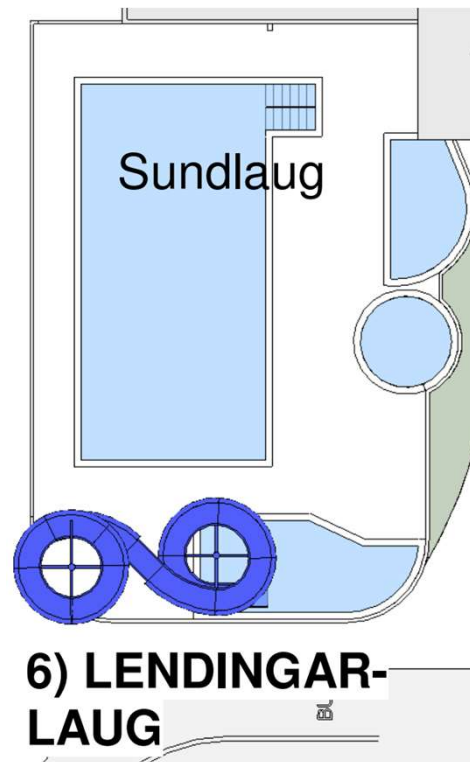

## Rennibraut við sundlaug:

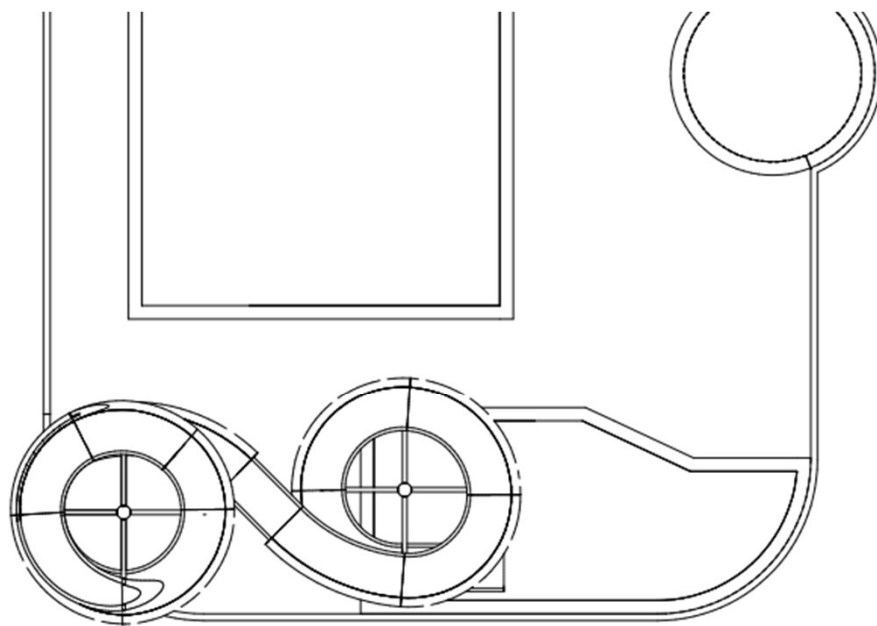

Íbúafundur

Skaftárhreppur

7. mars 2024

# Samantekið:



Íbúafundur

Skaftárhreppur

7. mars 2024

# Takk fyrir

Íbúafundur

Skaftárhreppur

7. mars 2024

*Íbúafundur  
Félagsheimilinu Tunguseli  
fimmtudaginn, 7. mars 2024*

Íbúafundur

Skaftárhreppur

7. mars 2024

## Breytingar á Samþykktum um stjórn og fundarsköp:

- Fastanefndir verða eftir breytingar:
  - Yfirkjörstjórn
  - Velferðarráð
  - Byggingarnefnd
  - Skipulags- umhverfisráð
  - Fjallskilanefndir
  - Ungmennaráð
  - Öldungaráð
  - Rekstrarstjórn Klausturhóla



## Breytingar á Samþykktum um stjórn og fundarsköp:

- Nefndir sem falla niður og verða Velferðarráð:
  - Fræðslunefnd
  - Menningarmálanefnd
  - Ípróttta- og tómstundanefnd
- Nefndir sem falla niður og verða Skipulags- og umhverfisráð:
  - Skipulagsnefnd
  - Atvinnumálanefnd
  - Umhverfis- og náttúruverndarnefnd

## Breytingar á Samþykktum um stjórn og fundarsköp:

- Nefndir sem taka breytingum:
  - **Rekstrarnefnd Klausturhóla**
    - Breytist í 3ja manna stjórn með ábyrgð á rekstri Hjúkrunar- og dvalarheimilisins Klausturhóla gagnvart sveitarstjórn.
  - **Jafnréttisnefnd:**
    - Nefndin fellur niður skv. lögum, fer sveitarstjórn með hlutverk hennar.
  - **Kjörstjórn:**
    - Kjörstjórn verður yfirkjörstjórn skv. nýjum kosningalögum.
  - **Byggingarnefnd:**
    - Ný nefnd sem mun vera byggingarfulltrúa til aðstoðar í útgáfu byggingarleyfa. Nefndin mun starfa eftir sérstakri samþykkt.

## Framkvæmdaáætlun 2024:

- Kirkjubæjarskóli á Síðu:
  - **51.000.000 kr.**
- Heilsuleikskólinn Kæribær
  - **10.800.000 kr.**
- Íþróttamiðstöð:
  - **11.000.000 kr.**
- Félagsheimilið Kirkjuhvoll:
  - **9.000.000 kr.**

## Framkvæmdaáætlun 2024:

- Héraðsbókasafnið:
  - **1.500.000 kr.**
- Leiguhúsnæði:
  - **28.500.000 kr.**
- Hjúkrunar- og dvalarheimilið Klausturhólar:
  - **22.000.000 kr.**
- Fráveita:
  - **10.000.000 kr.**

## Framkvæmdaáætlun 2024:

- Gatnakerfi:
  - **13.000.000 kr.**
- Annað:
  - **2.500.000 kr.**
- Tekjur ársins 2024 eru áætlaðar um **1.130 milljónir**
- Rekstrarniðurstaða áætluð jákvæð um **86 milljónir** eftir fjármagnsliði.
- Gert er ráð fyrir **50 milljóna** lántöku.

## Dæmi um framkvæmdir: *Kirkjubæjarskóli 2024*

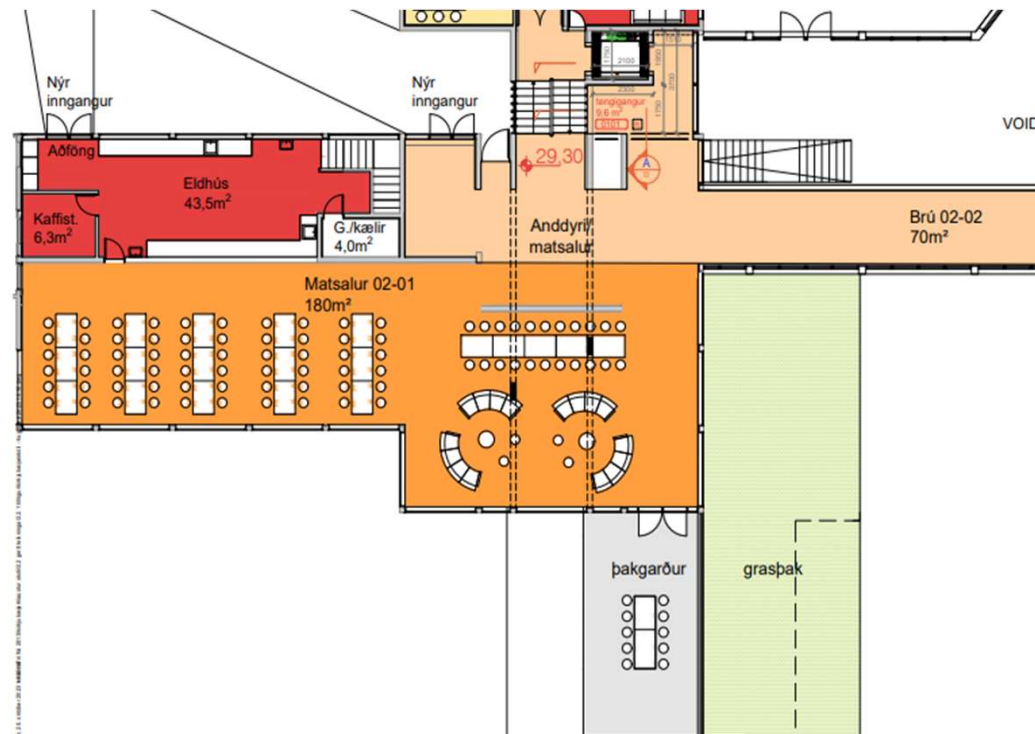

Íbúafundur

Skaftárhreppur

7. mars 2024

# Dæmi um framkvæmdir: *Kirkjubæjarskóli 2024*

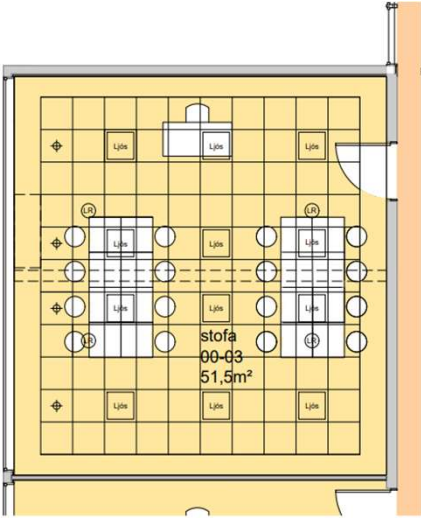
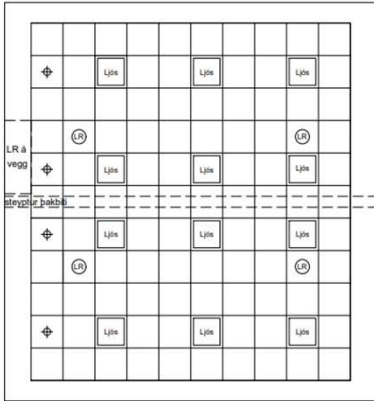

KERFISLOFT 60 X 60 LAGT UNDIR BURDARKERFI ÞAKS.  
 INNFELDR LAMPAR OG LOFTRÆSITUÐUR. ENDANLEG  
 STADSETNING OG FJÖLDI HÁÐ NÁNARI HÖNNUN.  
 HLJÓDVIST BATNAR OG LJÓSMENGIN HVERFUR.  
 HÁGLUGGAR FILMADR, ÖTLIT HÖSHLIDAR BREYTTIST ÞAR MEÐ  
 EKKI.

## Dæmi um framkvæmdir: Kirkjubæjarskóli 2024

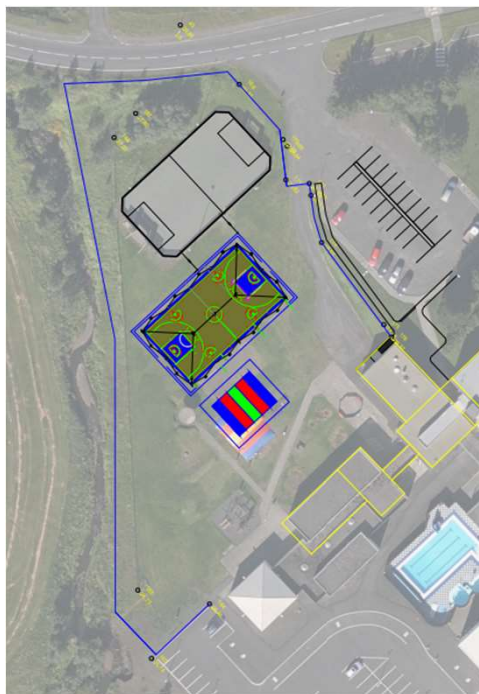

Íbúafundur

Skaftárhreppur

7. mars 2024



## Dæmi um framkvæmdir: Kirkjubæjarskóli 2024



Íbúafundur

Skaftárhreppur

7. mars 2024

## Dæmi um framkvæmdir: *Kirkjubæjarskóli 2024*

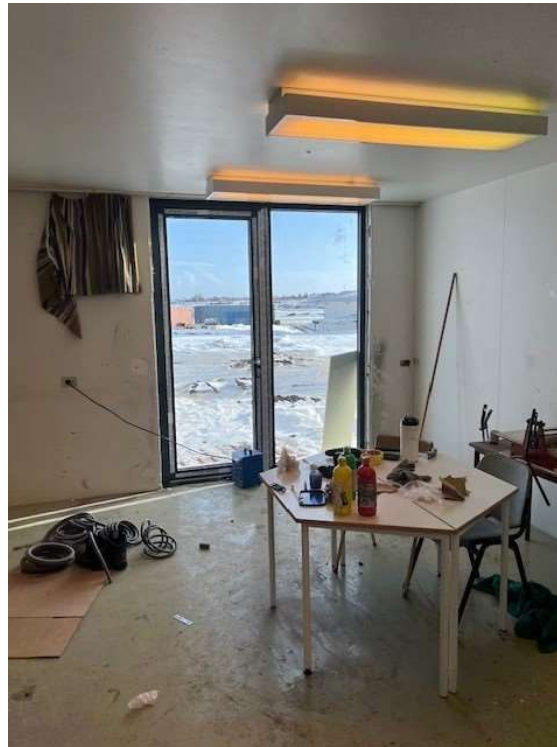

Íbúafundur

Skaftárhreppur

7. mars 2024

## Dæmi um framkvæmdir: *Héraðsbókasafn 2024*

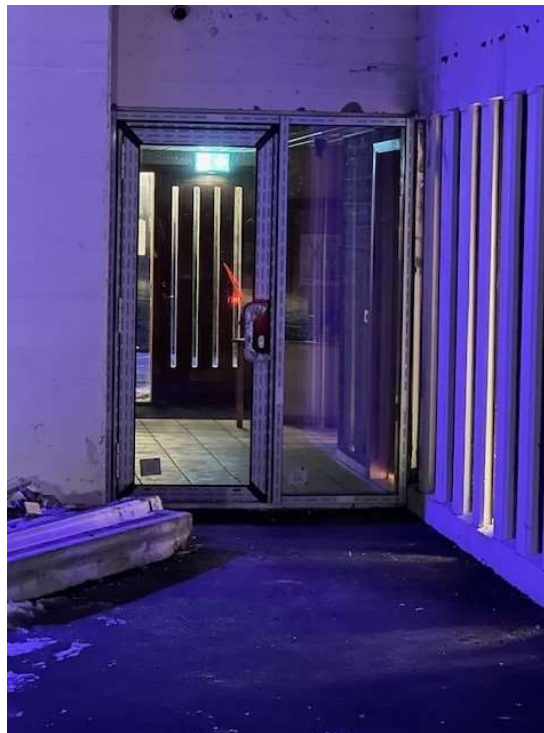

Íbúafundur

Skaftárhreppur

7. mars 2024

## Dæmi um framkvæmdir: *Klausturhólavegur 1 til 3 2024*

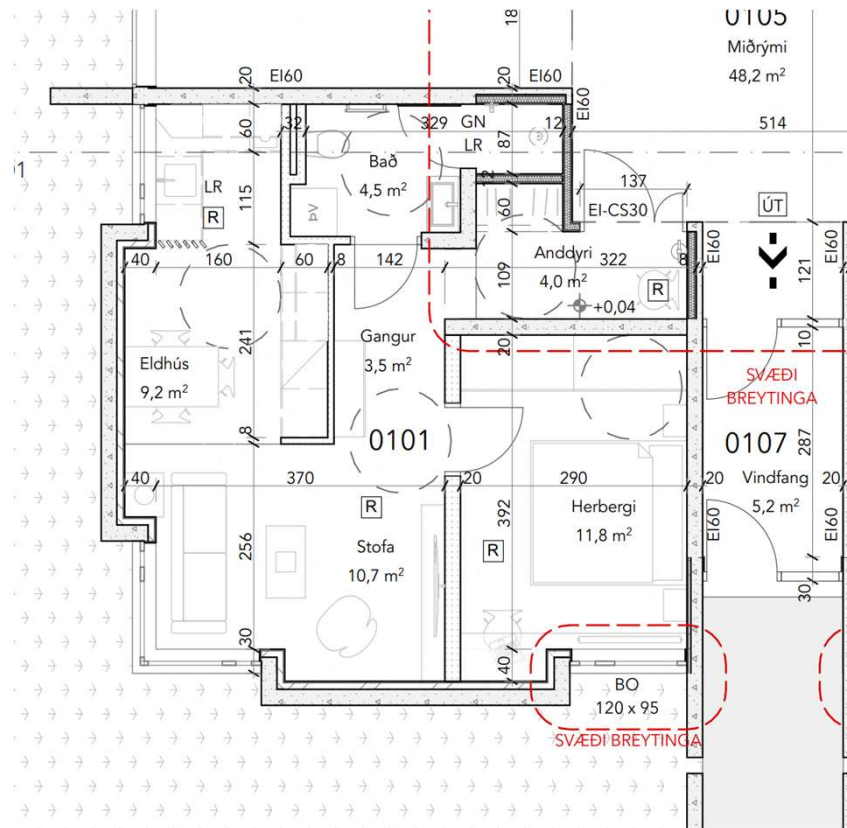

Íbúafundur

Skaftárhreppur

7. mars 2024

## Dæmi um framkvæmdir: Klausturhólavegur 1 til 3 2024



Íbúafundur

Skaftárhreppur

7. mars 2024

## Dæmi um framkvæmdir: Túngata 1 (Klausturhólar) 2024

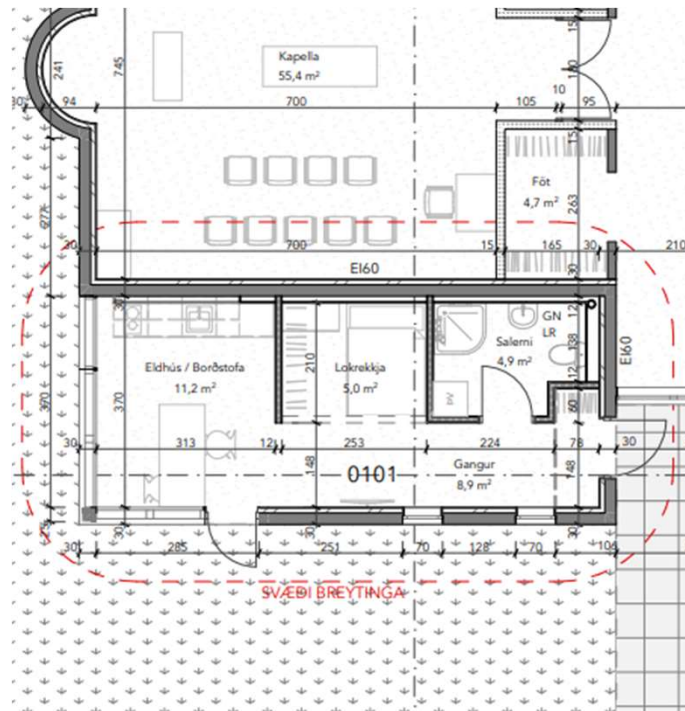

Íbúafundur

Skaftharheppur

7. mars 2024

## Dæmi um framkvæmdir: Túngata 1 (Klausturhólar) 2024



Íbúafundur

Skaftárhreppur

7. mars 2024

## Breytingar á Kirkjubæjarskóla 1 áfangi: Nýr inngangur

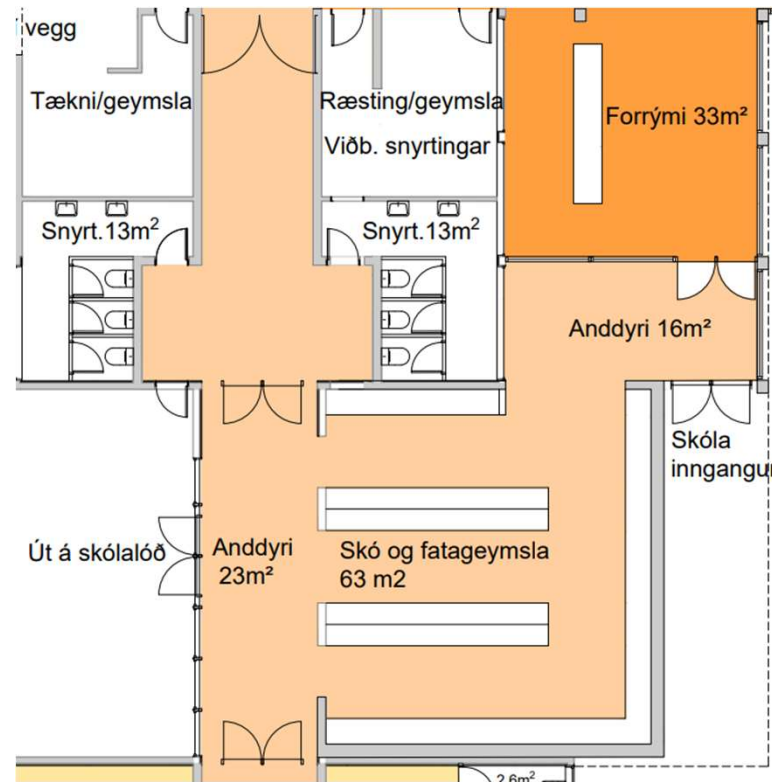

Íbúafundur

Skaftárhreppur

7. mars 2024



## Breytingar á Kirkjubæjarskóla 1 áfangi: *Nýr inngangur*

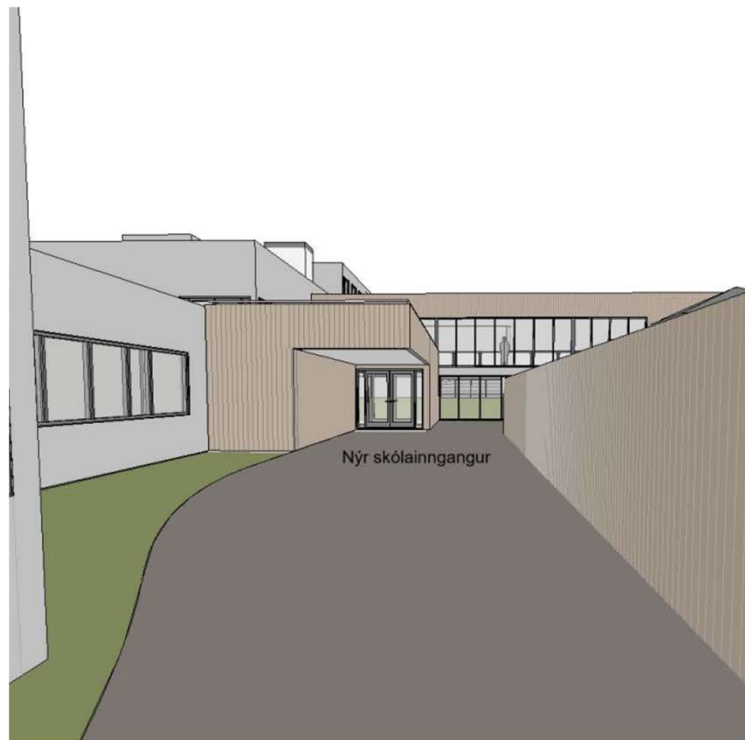

Íbúafundur

Skaftárhreppur

7. mars 2024

# Breytingar á Kirkjubæjarskóla 2 áfangi: Skólatorg ofl.



Íbúafundur

Skaftárhreppur

7. mars 2024

## Breytingar á Kirkjubæjarskóla 3 áfangi: *Bygging ofan á brennslu*



Íbúafundur

Skaftárhreppur

7. mars 2024

## Breytingar á Kirkjubæjarskóla án áfanga: *Lagfæring á stofum*

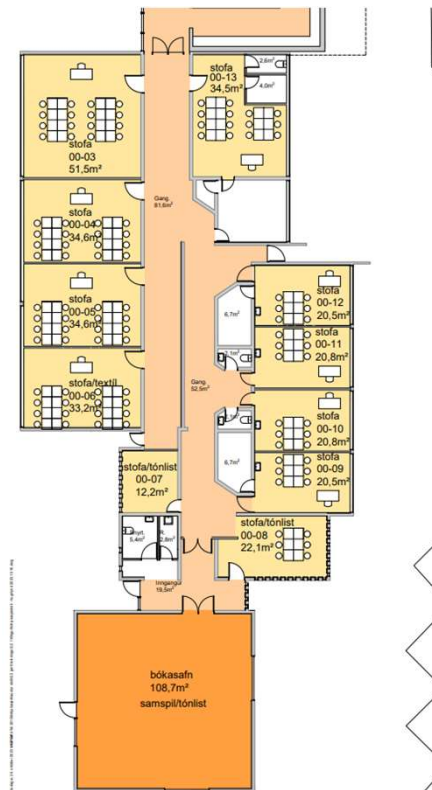

Íbúafundur

Skaftárhreppur

7. mars 2024

## Breytingar á Kirkjubæjarskóla án áfanga: *Kennarastofa*

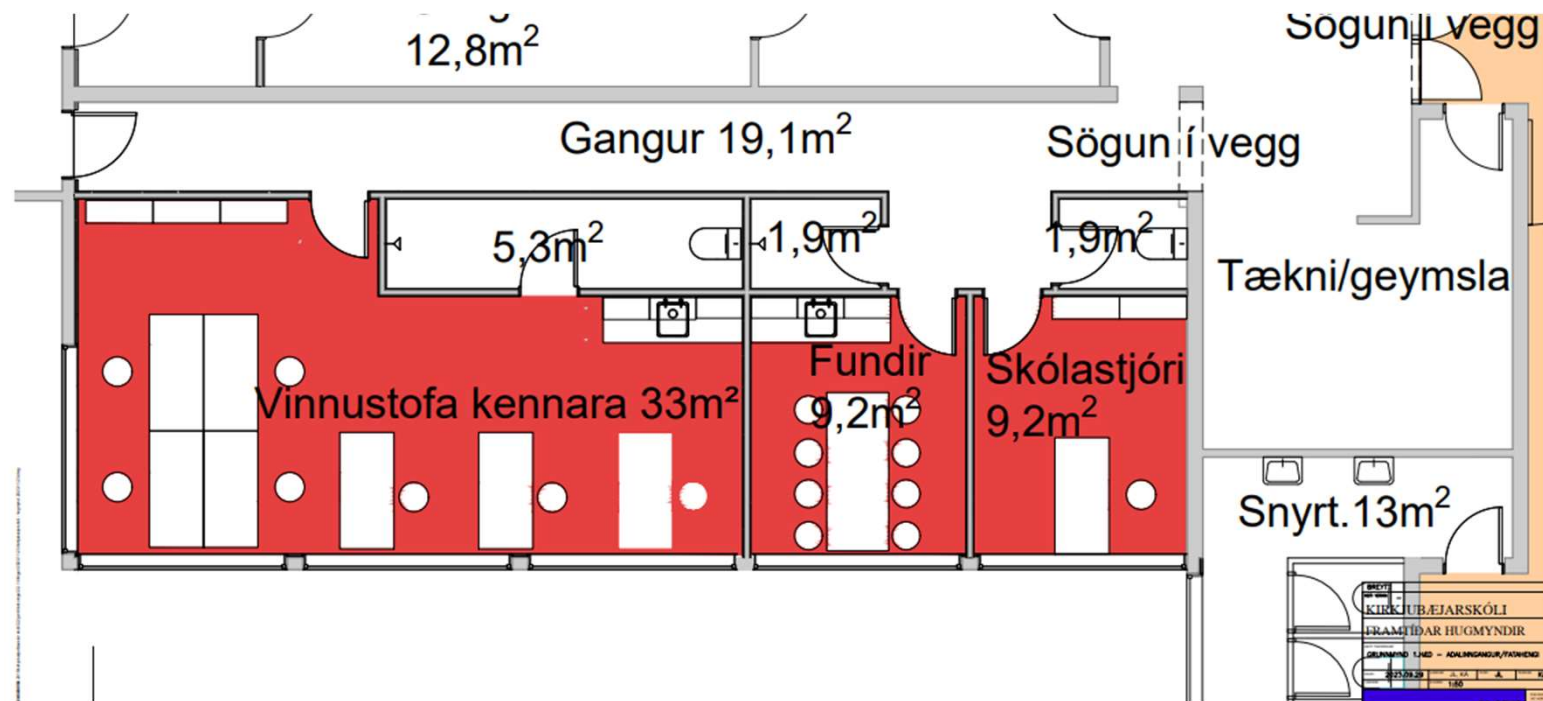

Íbúafundur

Skaftárhreppur

7. mars 2024

# Menningarhús:

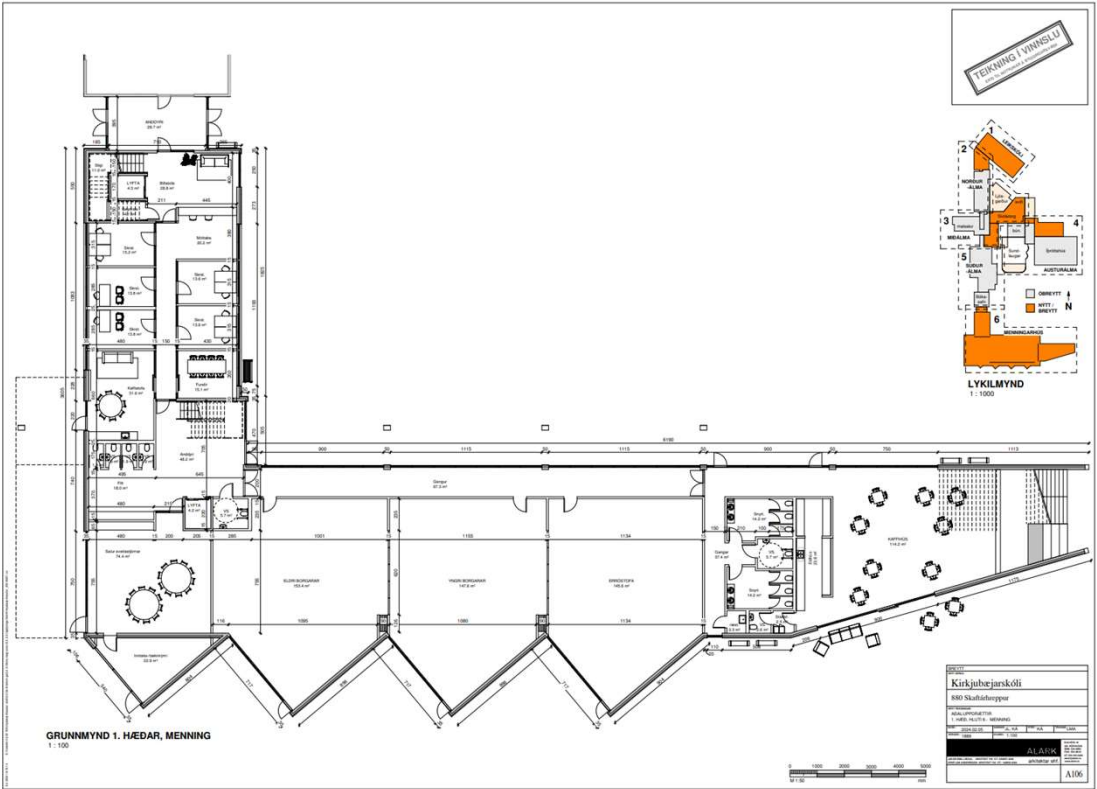

Íbúafundur

Skafthólfeygur

7. mars 2024

# Menningarhús:

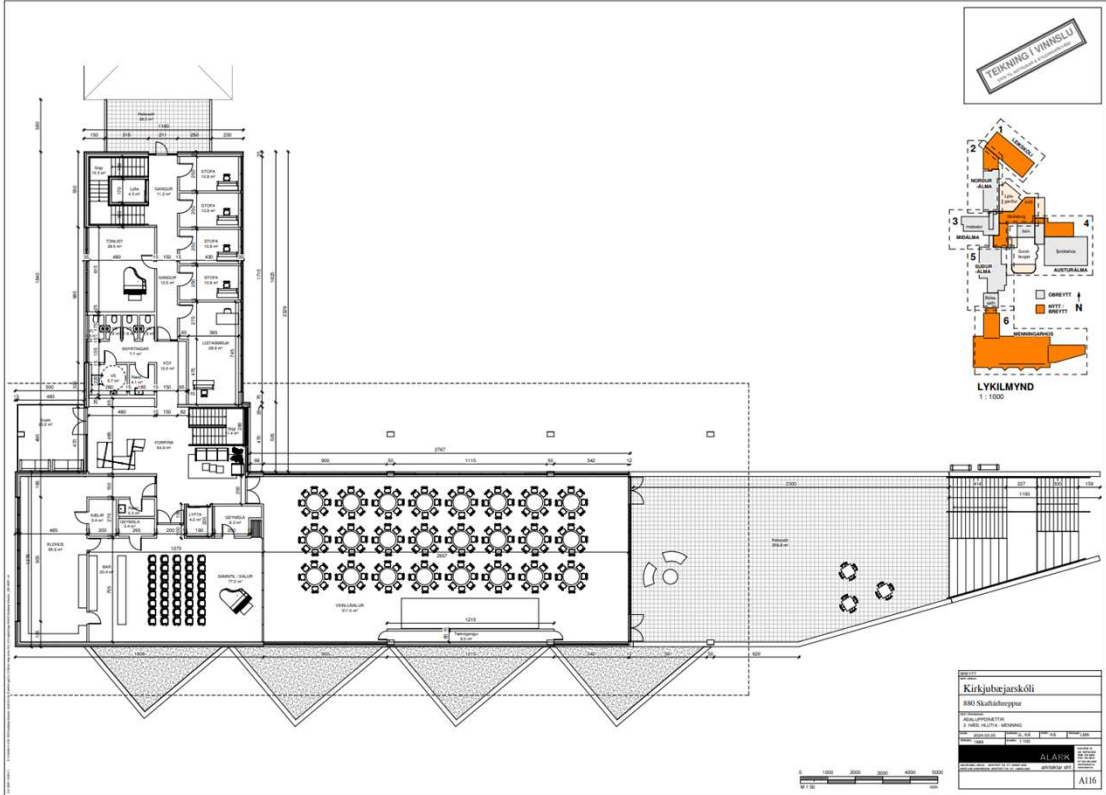

Íbúafundur

Skafthreppur

7. mars 2024

## Menningarhús:



Íbúafundur

Skaftárhreppur

7. mars 2024



## Menningarhús:



Íbúafundur

Skaftárhreppur

7. mars 2024

## Nýr leikskóli:

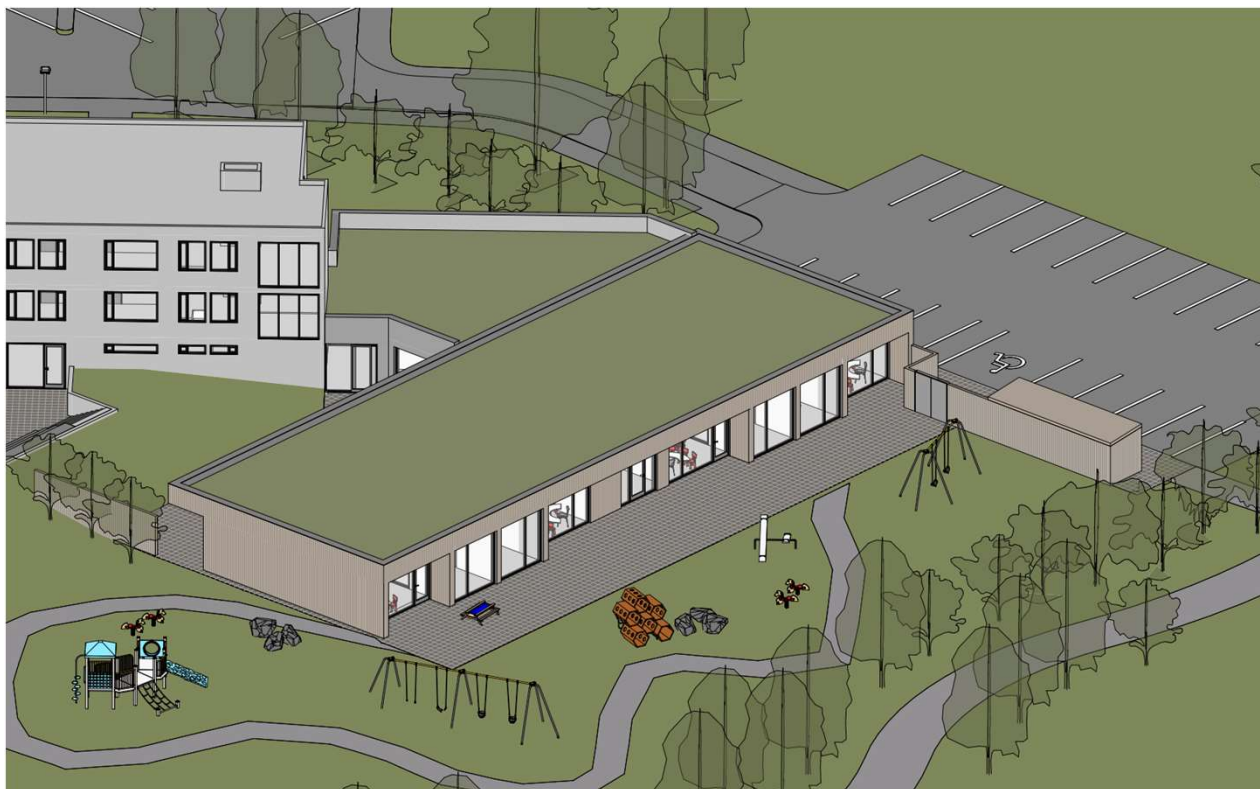

Íbúafundur

Skaftárhreppur

7. mars 2024

## Nýr leikskóli:



Íbúafundur

Skaftárhreppur

7. mars 2024

## Nýr leikskóli:

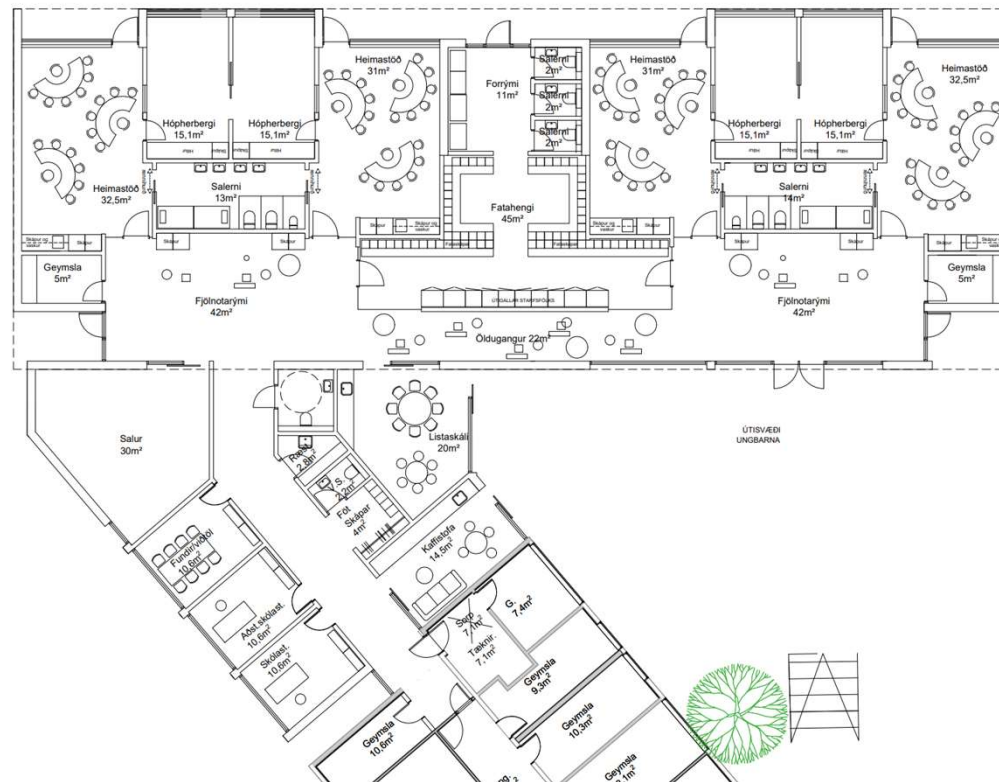

Íbúafundur

Skaftárhreppur

7. mars 2024

## Rennibraut við sundlaug:

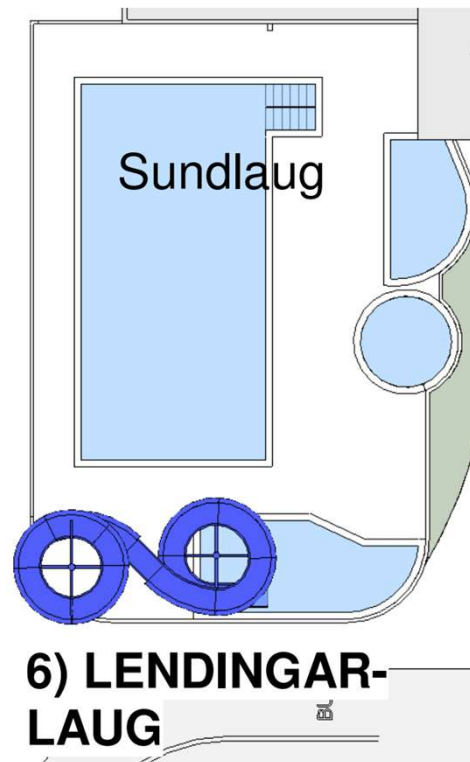

## Rennibraut við sundlaug:

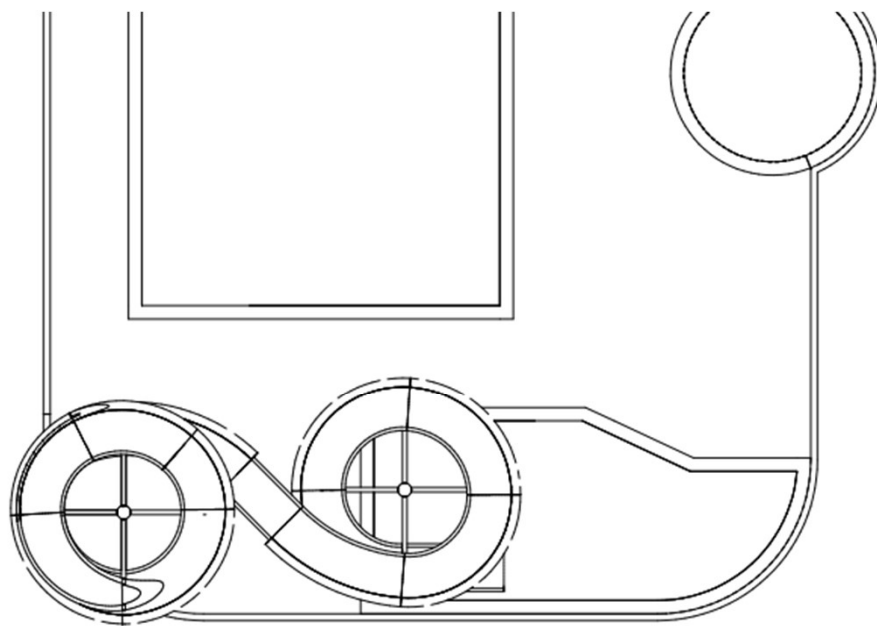

Íbúafundur

Skaftárhreppur

7. mars 2024

## Samantekið:



Íbúafundur

Skaftárhreppur

7. mars 2024

# Takk fyrir

Íbúafundur

Skaftárhreppur

7. mars 2024



*Íbúafundur  
Félagsheimilinu Tunguseli  
fimmtudaginn, 7. mars 2024*

Íbúafundur

Skaftárhreppur

7. mars 2024

## Breytingar á Samþykktum um stjórn og fundarsköp:

- Fastanefndir verða eftir breytingar:
  - Yfirkjörstjórn
  - Velferðarráð
  - Byggingarnefnd
  - Skipulags- umhverfisráð
  - Fjallskilanefndir
  - Ungmennaráð
  - Öldungaráð
  - Rekstrarstjórn Klausturhóla

## Breytingar á Samþykktum um stjórn og fundarsköp:

- Nefndir sem falla niður og verða Velferðarráð:
  - Fræðslunefnd
  - Menningarmálanefnd
  - Ípróttta- og tómstundanefnd
- Nefndir sem falla niður og verða Skipulags- og umhverfisráð:
  - Skipulagsnefnd
  - Atvinnumálanefnd
  - Umhverfis- og náttúruverndarnefnd

## Breytingar á Samþykktum um stjórn og fundarsköp:

- Nefndir sem taka breytingum:
  - **Rekstrarnefnd Klausturhóla**
    - Breytist í 3ja manna stjórn með ábyrgð á rekstri Hjúkrunar- og dvalarheimilisins Klausturhóla gagnvart sveitarstjórn.
  - **Jafnréttisnefnd:**
    - Nefndin fellur niður skv. lögum, fer sveitarstjórn með hlutverk hennar.
  - **Kjörstjórn:**
    - Kjörstjórn verður yfirkjörstjórn skv. nýjum kosningalögum.
  - **Byggingarnefnd:**
    - Ný nefnd sem mun vera byggingarfulltrúa til aðstoðar í útgáfu byggingarleyfa. Nefndin mun starfa eftir sérstakri samþykkt.

## Framkvæmdaáætlun 2024:

- Kirkjubæjarskóli á Síðu:
  - **51.000.000 kr.**
- Heilsuleikskólinn Kæribær
  - **10.800.000 kr.**
- Íþróttamiðstöð:
  - **11.000.000 kr.**
- Félagsheimilið Kirkjuhvoll:
  - **9.000.000 kr.**

## Framkvæmdaáætlun 2024:

- Héraðsbókasafnið:
  - **1.500.000 kr.**
- Leiguhúsnæði:
  - **28.500.000 kr.**
- Hjúkrunar- og dvalarheimilið Klausturhólar:
  - **22.000.000 kr.**
- Fráveita:
  - **10.000.000 kr.**

## Framkvæmdaáætlun 2024:

- Gatnakerfi:
  - **13.000.000 kr.**
- Annað:
  - **2.500.000 kr.**
- Tekjur ársins 2024 eru áætlaðar um **1.130 milljónir**
- Rekstrarniðurstaða áætluð jákvæð um **86 milljónir** eftir fjármagnsliði.
- Gert er ráð fyrir **50 milljóna** lántöku.

## Dæmi um framkvæmdir: *Kirkjubæjarskóli 2024*

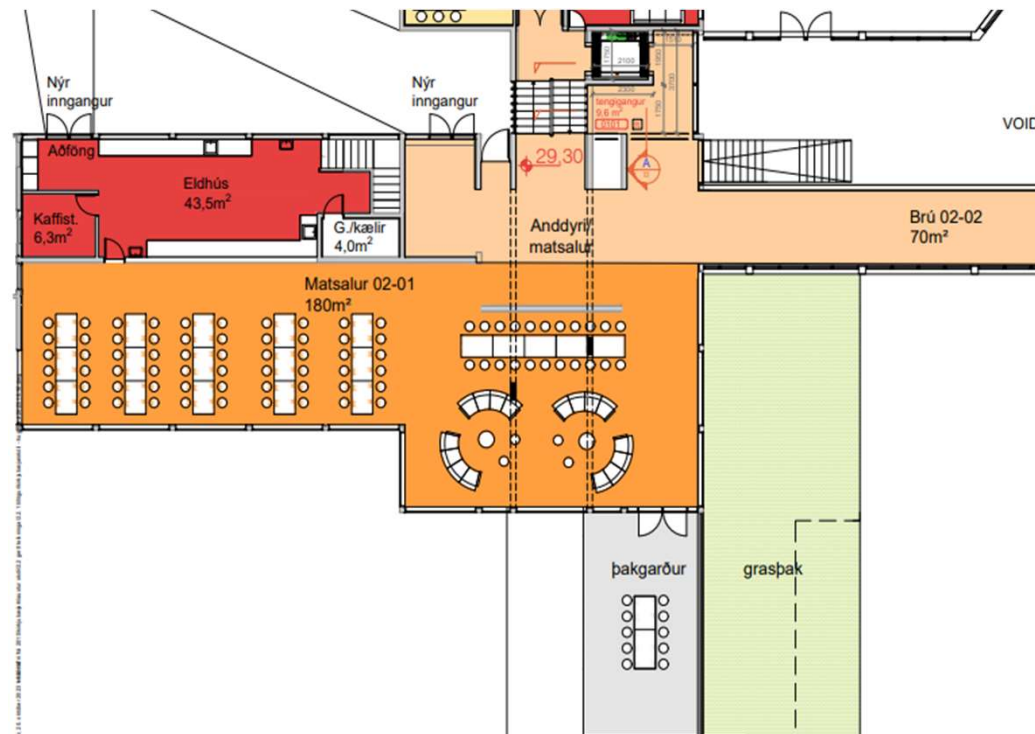

Íbúafundur

Skaftárhreppur

7. mars 2024



# Dæmi um framkvæmdir: Kirkjubæjarskóli 2024

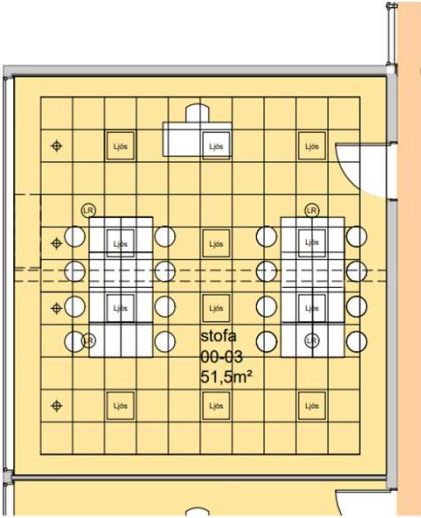
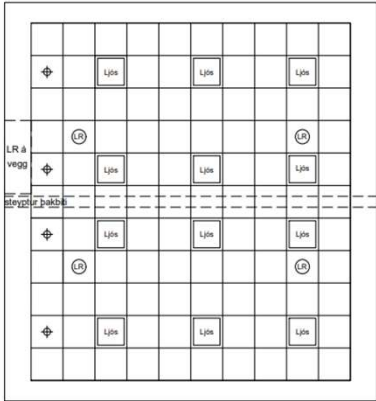

KERFISLOFT 60 X 60 LAGT UNDIR BURDARKERFI ÞAKS.  
 INNFEIÐDIR LAMPAR OG LOFTRÆSITÓÐUR. ENDANLEG  
 STAÐSETNING OG FJÖLDI HÁÐ NÁNARI HÖNNUN.  
 HLJÓDVIST BATNAR OG LJÓSMENGIN HVERFUR.  
 HÁGLUGGAR FILMADIR, ÓTLIT HÖSHLIDAR BREYTTIST ÞAR MEÐ  
 EKKI.

## Dæmi um framkvæmdir: Kirkjubæjarskóli 2024

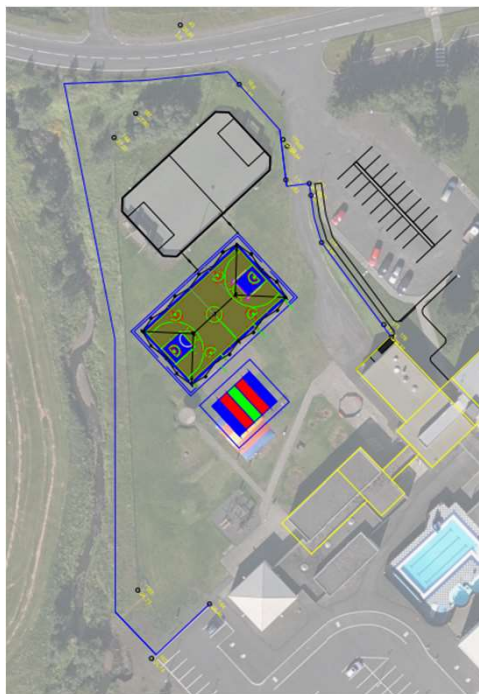

Íbúafundur

Skaftárhreppur

7. mars 2024

## Dæmi um framkvæmdir: Kirkjubæjarskóli 2024



Íbúafundur

Skaftárhreppur

7. mars 2024

## Dæmi um framkvæmdir: *Kirkjubæjarskóli 2024*

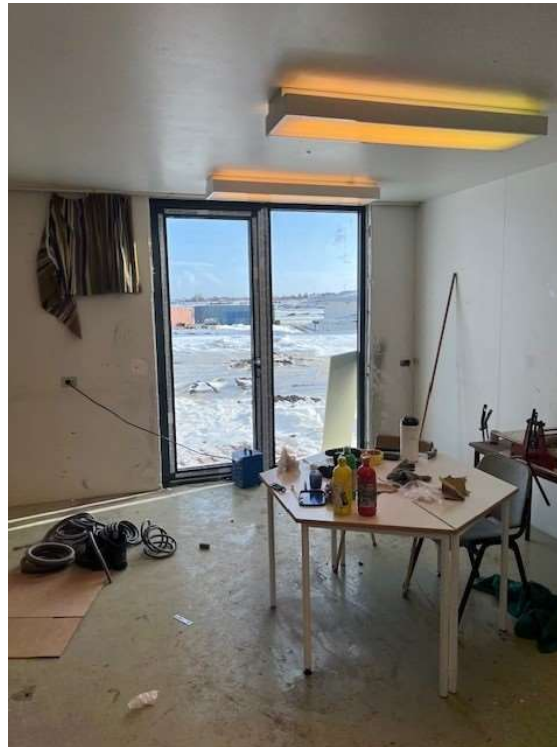

Íbúafundur

Skaftárhreppur

7. mars 2024

## Dæmi um framkvæmdir: *Héraðsbókasafn 2024*

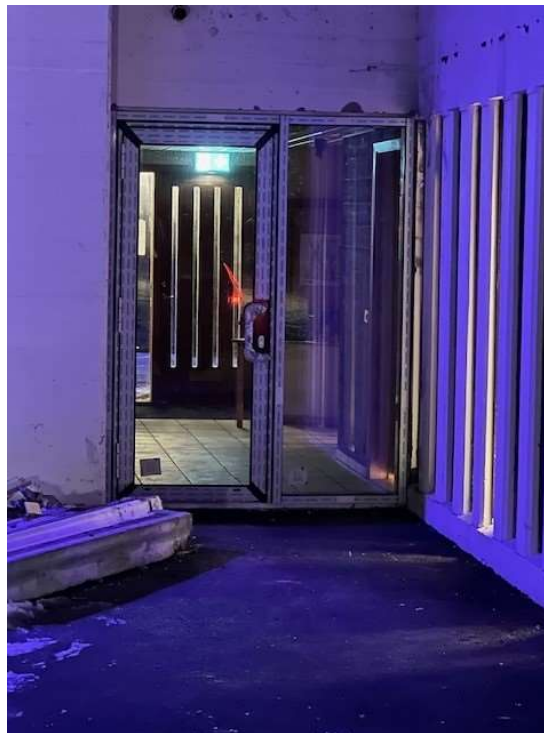

Íbúafundur

Skaftárhreppur

7. mars 2024

## Dæmi um framkvæmdir: *Klausturhólavegur 1 til 3 2024*

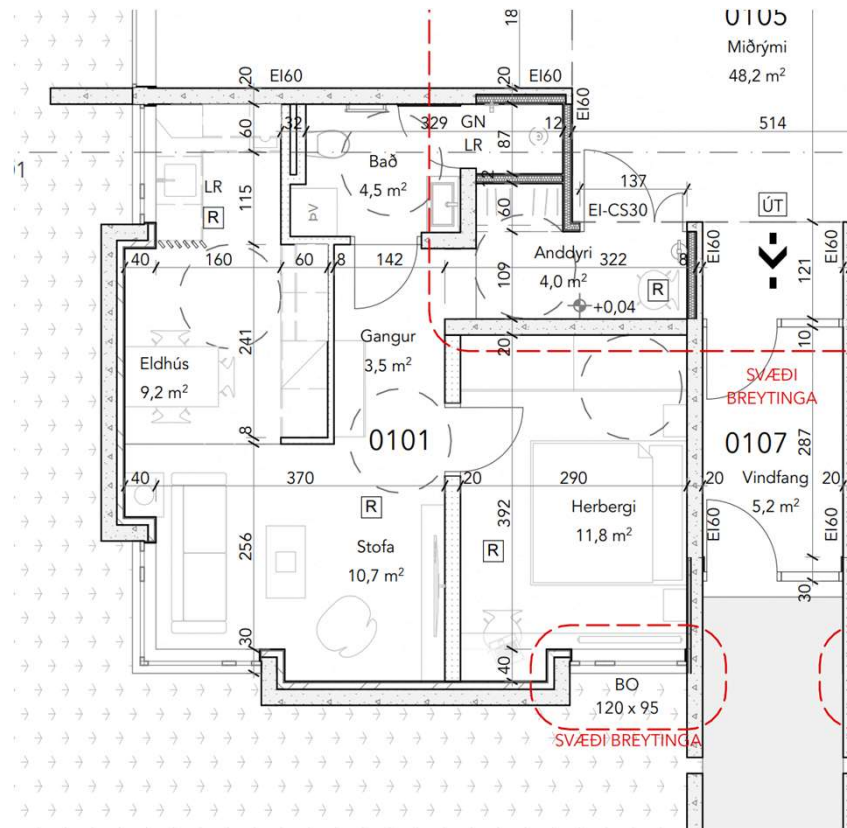

Íbúafundur

Skaftárhreppur

7. mars 2024

## Dæmi um framkvæmdir: Klausturhólavegur 1 til 3 2024



Íbúafundur

Skaftárhreppur

7. mars 2024

## Dæmi um framkvæmdir: Túngata 1 (Klausturhólar) 2024

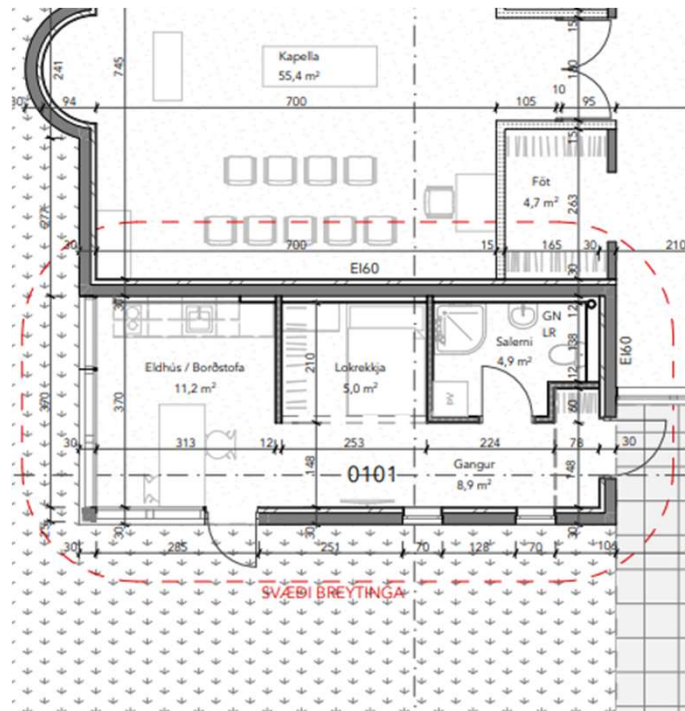

Íbúafundur

Skaftharheppur

7. mars 2024



## Dæmi um framkvæmdir: Túngata 1 (Klausturhólar) 2024



Íbúafundur

Skaftárhreppur

7. mars 2024

## Breytingar á Kirkjubæjarskóla 1 áfangi: Nýr inngangur

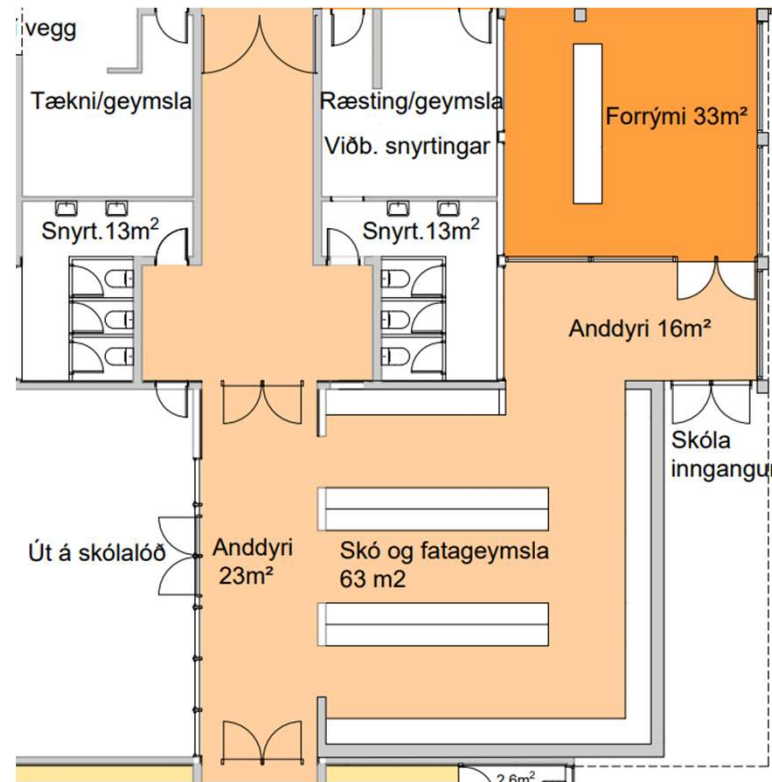

Íbúafundur

Skaftárhreppur

7. mars 2024

## Breytingar á Kirkjubæjarskóla 1 áfangi: *Nýr inngangur*

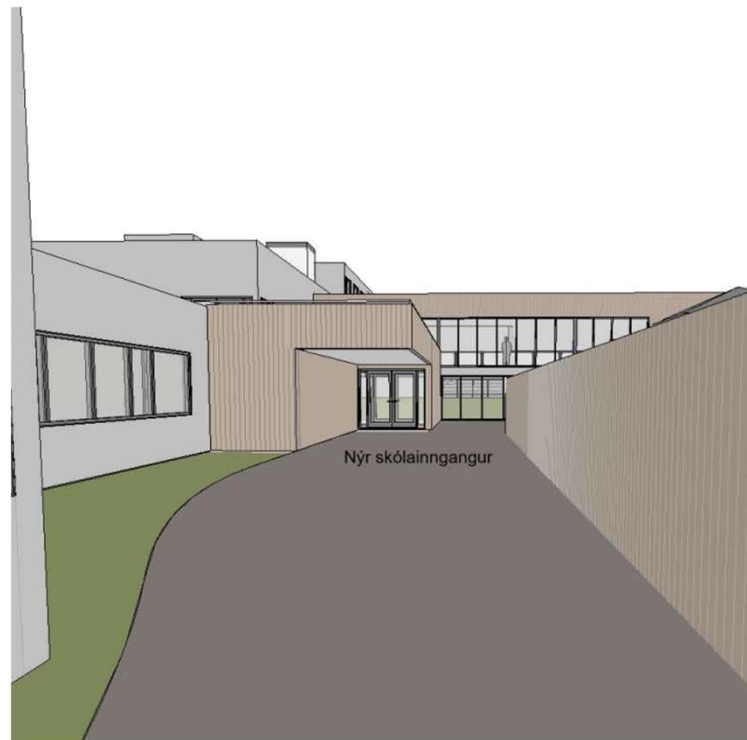

Íbúafundur

Skaftárhreppur

7. mars 2024

# Breytingar á Kirkjubæjarskóla 2 áfangi: Skólatorg ofl.



Íbúafundur

Skaftárhreppur

7. mars 2024

## Breytingar á Kirkjubæjarskóla 3 áfangi: *Bygging ofan á brennslu*

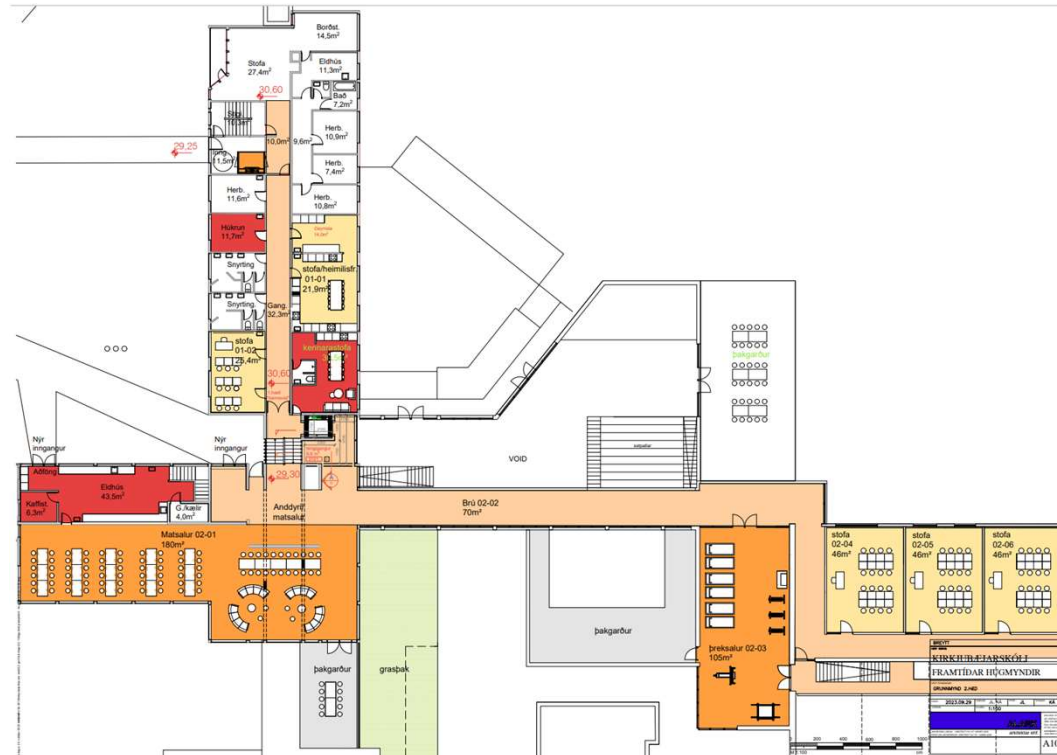

Íbúafundur

Skaftárhreppur

7. mars 2024

## Breytingar á Kirkjubæjarskóla án áfanga: *Lagfæring á stofum*

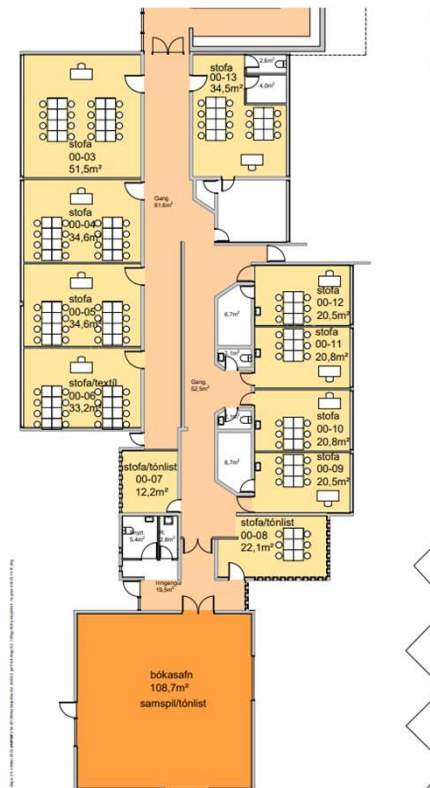

Íbúafundur

Skaftárhreppur

7. mars 2024

## Breytingar á Kirkjubæjarskóla án áfanga: *Kennarastofa*

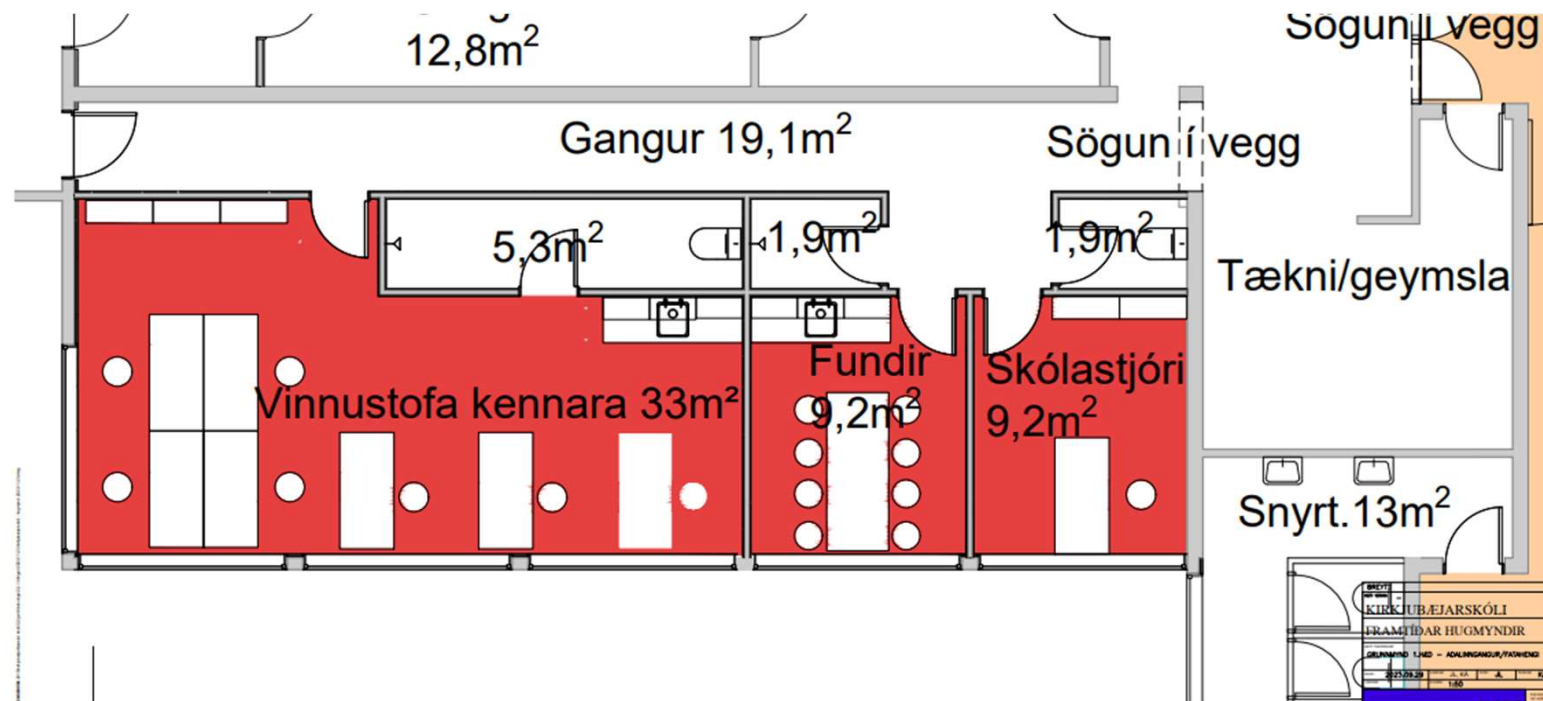

Íbúafundur

Skaftárhreppur

7. mars 2024

# Menningarhús:

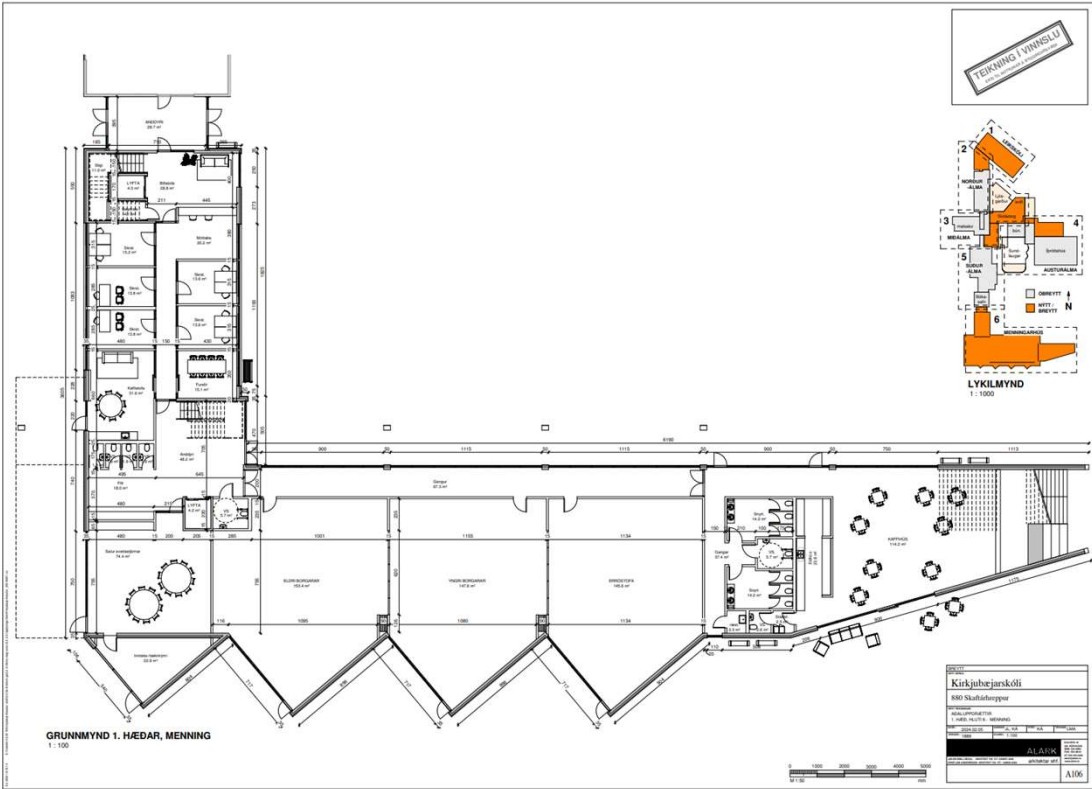

Íbúafundur

Skafthreppur

7. mars 2024



# Menningarhús:

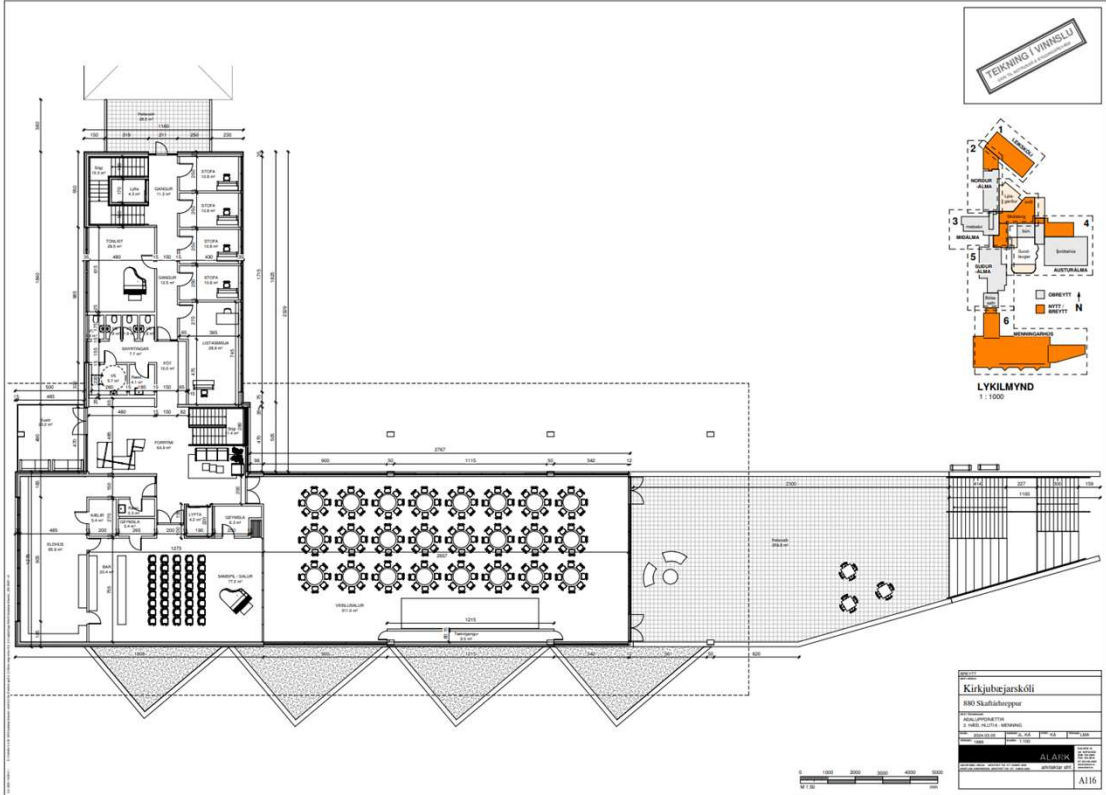

Íbúafundur

Skafthreppur

7. mars 2024

## Menningarhús:



Íbúafundur

Skaftárhreppur

7. mars 2024

## Menningarhús:



Íbúafundur

Skaftárhreppur

7. mars 2024

## Nýr leikskóli:

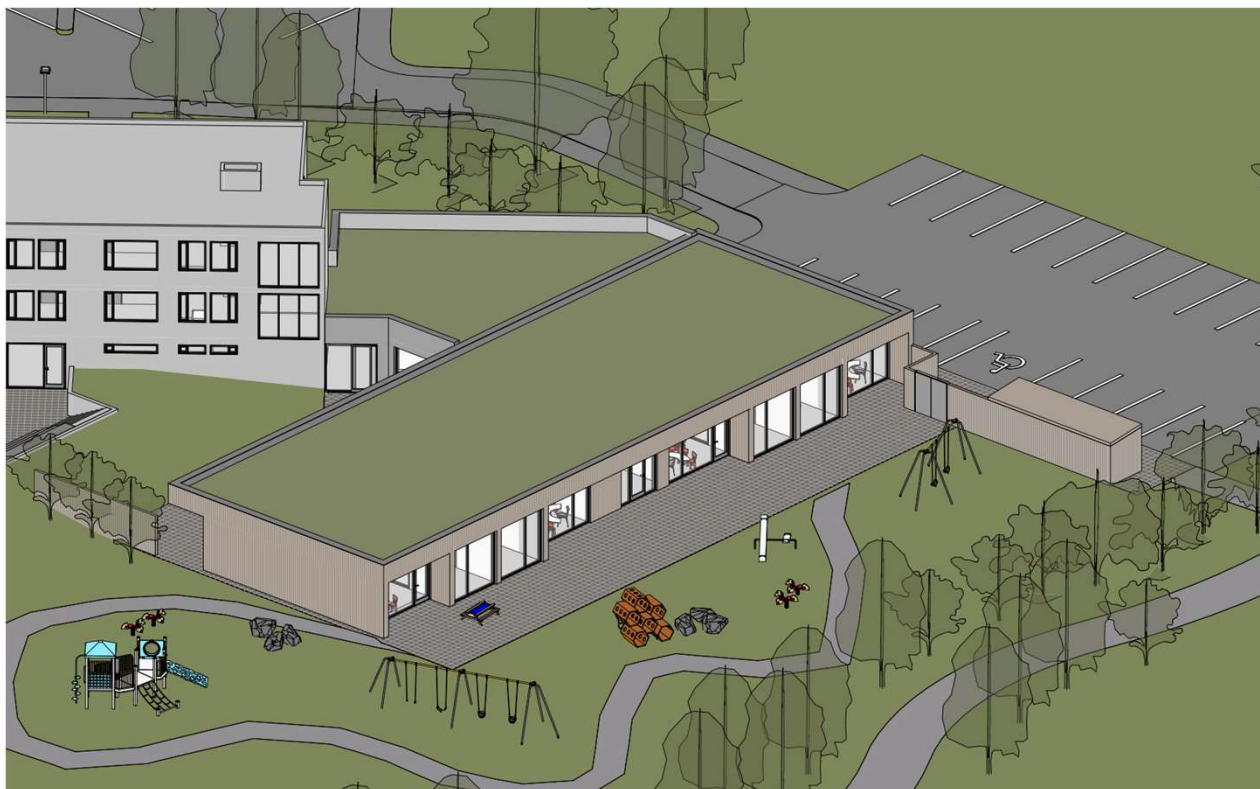

Íbúafundur

Skaftárhreppur

7. mars 2024

## Nýr leikskóli:



Íbúafundur

Skaftárhreppur

7. mars 2024

# Nýr leikskóli:

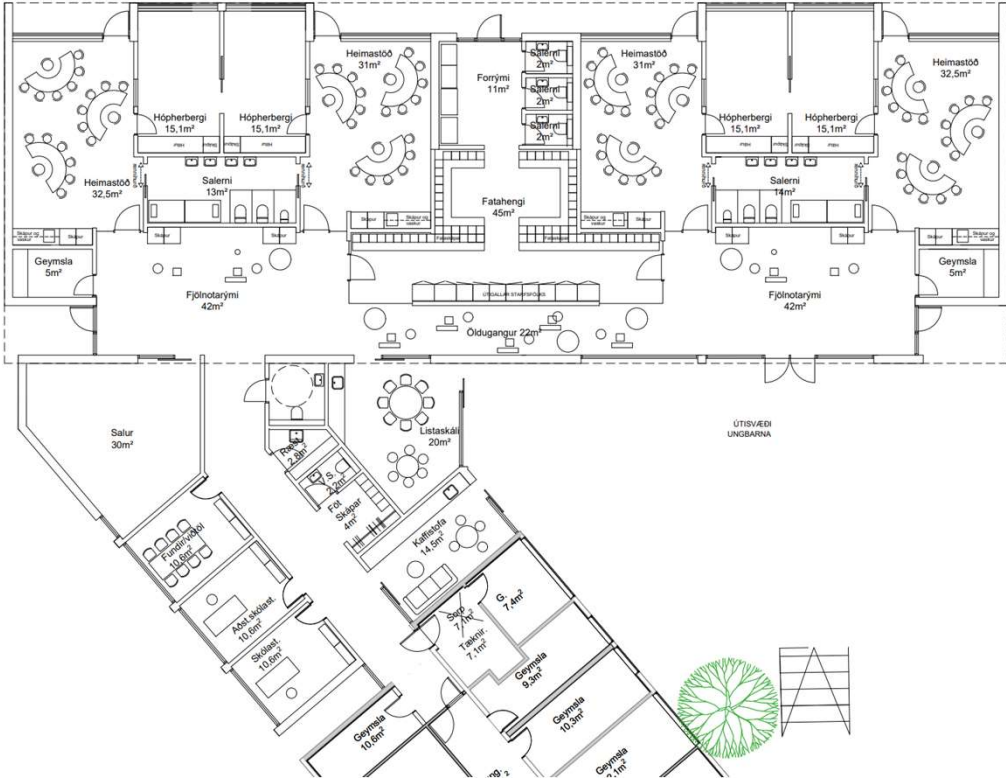

Íbúafundur

Skaftárhreppur

7. mars 2024

## Rennibraut við sundlaug:

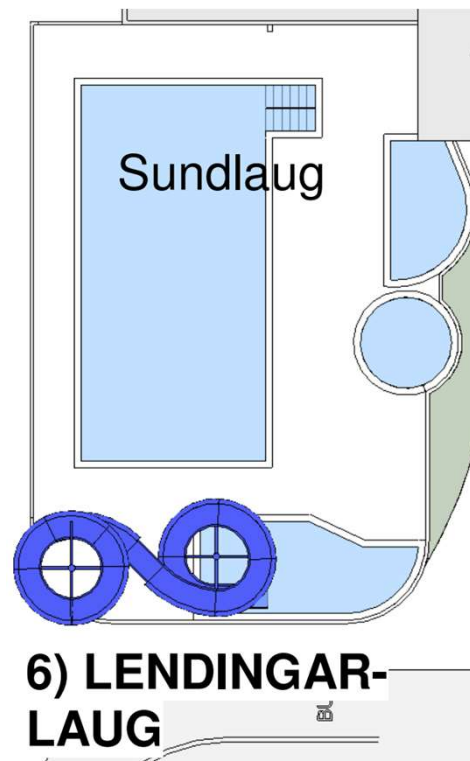

## Rennibraut við sundlaug:

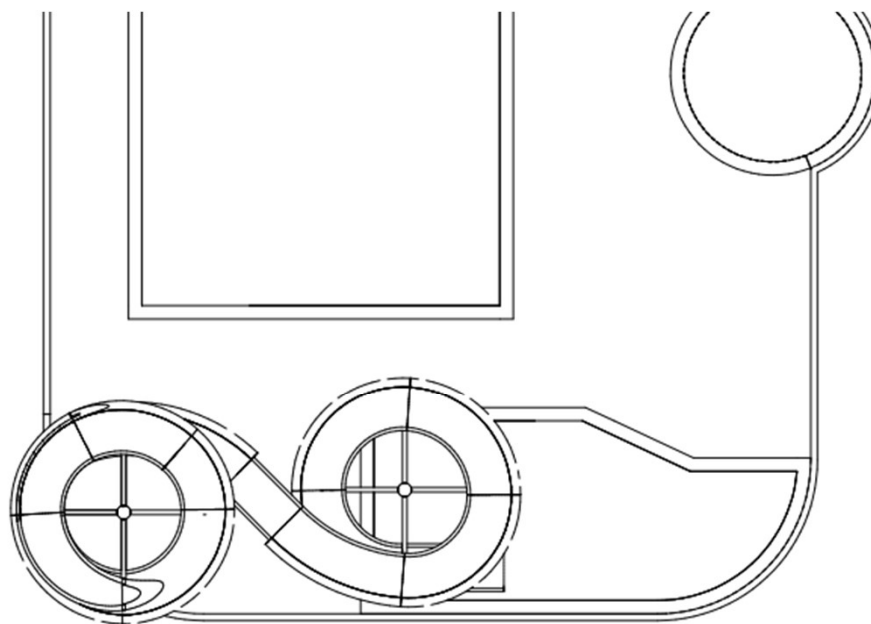

Íbúafundur

Skaftárhreppur

7. mars 2024



## Samantekið:



Íbúafundur

Skaftárhreppur

7. mars 2024

# Takk fyrir

Íbúafundur

Skaftárhreppur

7. mars 2024

*Íbúafundur  
Félagsheimilinu Tunguseli  
fimmtudaginn, 7. mars 2024*

Íbúafundur

Skaftárhreppur

7. mars 2024

## Breytingar á Samþykktum um stjórn og fundarsköp:

- Fastanefndir verða eftir breytingar:
  - Yfirkjörstjórn
  - Velferðarráð
  - Byggingarnefnd
  - Skipulags- umhverfisráð
  - Fjallskilanefndir
  - Ungmennaráð
  - Öldungaráð
  - Rekstrarstjórn Klausturhóla

## Breytingar á Samþykktum um stjórn og fundarsköp:

- Nefndir sem falla niður og verða Velferðarráð:
  - Fræðslunefnd
  - Menningarmálanefnd
  - Ípróttta- og tómstundanefnd
- Nefndir sem falla niður og verða Skipulags- og umhverfisráð:
  - Skipulagsnefnd
  - Atvinnumálanefnd
  - Umhverfis- og náttúruverndarnefnd

## Breytingar á Samþykktum um stjórn og fundarsköp:

- Nefndir sem taka breytingum:
  - **Rekstrarnefnd Klausturhóla**
    - Breytist í 3ja manna stjórn með ábyrgð á rekstri Hjúkrunar- og dvalarheimilisins Klausturhóla gagnvart sveitarstjórn.
  - **Jafnréttisnefnd:**
    - Nefndin fellur niður skv. lögum, fer sveitarstjórn með hlutverk hennar.
  - **Kjörstjórn:**
    - Kjörstjórn verður yfirkjörstjórn skv. nýjum kosningalögum.
  - **Byggingarnefnd:**
    - Ný nefnd sem mun vera byggingarfulltrúa til aðstoðar í útgáfu byggingarleyfa. Nefndin mun starfa eftir sérstakri samþykkt.

## Framkvæmdaáætlun 2024:

- Kirkjubæjarskóli á Síðu:
  - **51.000.000 kr.**
- Heilsuleikskólinn Kæribær
  - **10.800.000 kr.**
- Íþróttamiðstöð:
  - **11.000.000 kr.**
- Félagsheimilið Kirkjuhvoll:
  - **9.000.000 kr.**

## Framkvæmdaáætlun 2024:

- Héraðsbókasafnið:
  - **1.500.000 kr.**
- Leiguhúsnæði:
  - **28.500.000 kr.**
- Hjúkrunar- og dvalarheimilið Klausturhólar:
  - **22.000.000 kr.**
- Fráveita:
  - **10.000.000 kr.**



## Framkvæmdaáætlun 2024:

- Gatnakerfi:
  - **13.000.000 kr.**
- Annað:
  - **2.500.000 kr.**
- Tekjur ársins 2024 eru áætlaðar um **1.130 milljónir**
- Rekstrarniðurstaða áætluð jákvæð um **86 milljónir** eftir fjármagnsliði.
- Gert er ráð fyrir **50 milljóna** lántöku.

## Dæmi um framkvæmdir: *Kirkjubæjarskóli 2024*

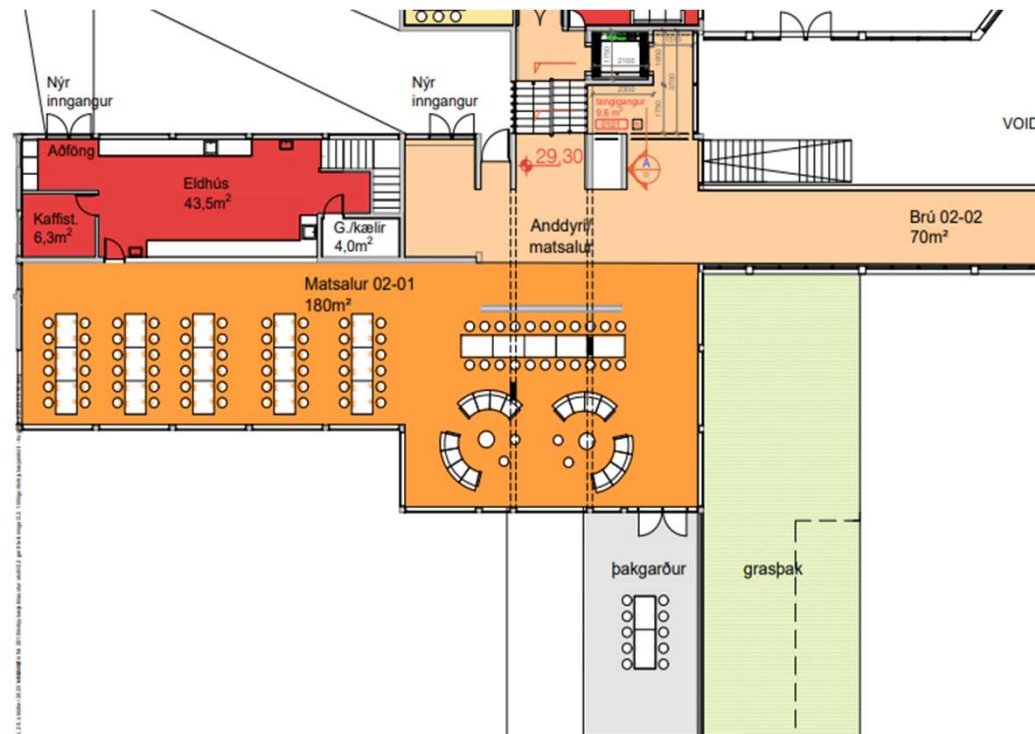

Íbúafundur

Skaftárhreppur

7. mars 2024

# Dæmi um framkvæmdir: *Kirkjubæjarskóli 2024*

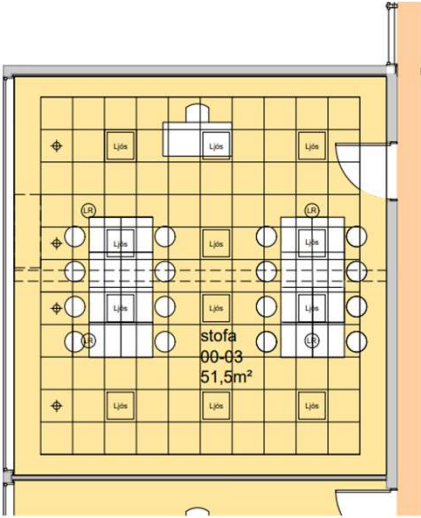
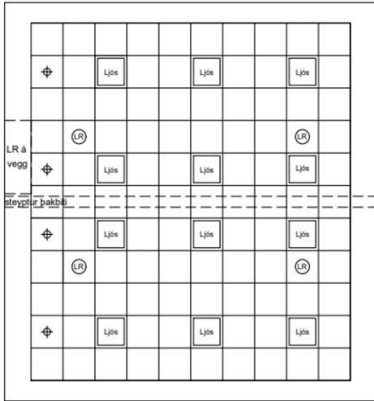

KERFISLOFT 60 X 60 LAGT UNDIR BURDARKERFI ÞAKS.  
 INNFEIÐDIR LAMPAR OG LOFTRÆSITÓÐUR. ENDANLEG  
 STAÐSETNING OG FJÖLDI HÁÐ NÁNARI HÖNNUN.  
 HLJÓDVIST BATNAR OG LJÓSMENGIN HVERFUR.  
 HÁGLUGGAR FILMADIR, ÓTLIT HÖSHLIDAR BREYTTIST ÞAR MEÐ  
 EKKI.



## Dæmi um framkvæmdir: Kirkjubæjarskóli 2024

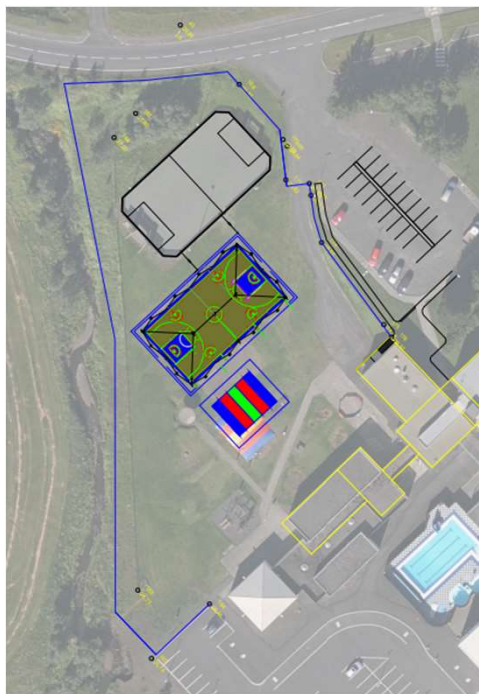

Íbúafundur

Skaftárhreppur

7. mars 2024

## Dæmi um framkvæmdir: Kirkjubæjarskóli 2024



Íbúafundur

Skaftárhreppur

7. mars 2024

## Dæmi um framkvæmdir: *Kirkjubæjarskóli 2024*

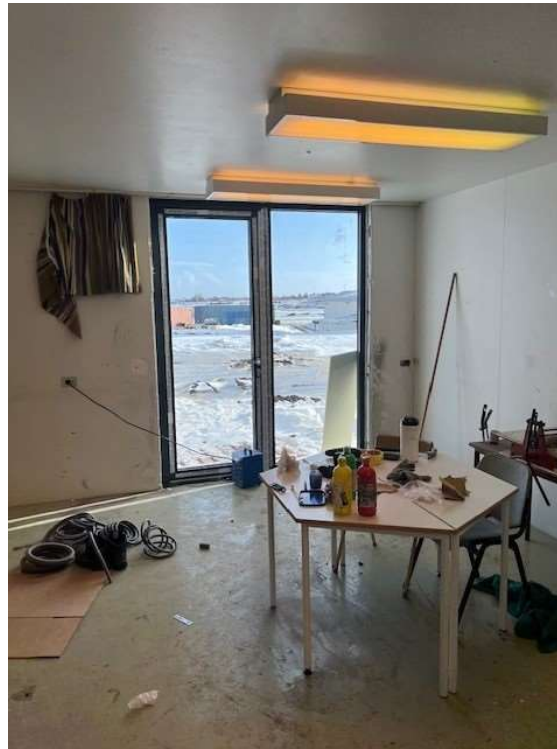

Íbúafundur

Skaftárhreppur

7. mars 2024

## Dæmi um framkvæmdir: *Héraðsbókasafn 2024*

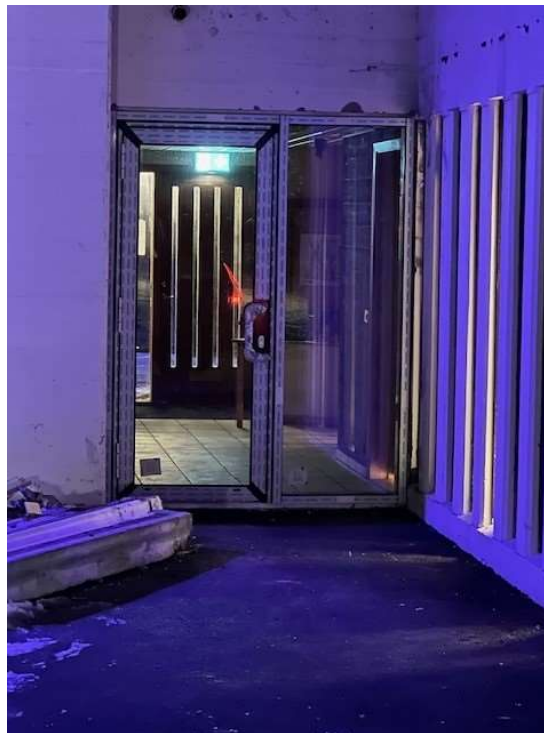

Íbúafundur

Skaftárhreppur

7. mars 2024

## Dæmi um framkvæmdir: *Klausturhólavegur 1 til 3 2024*

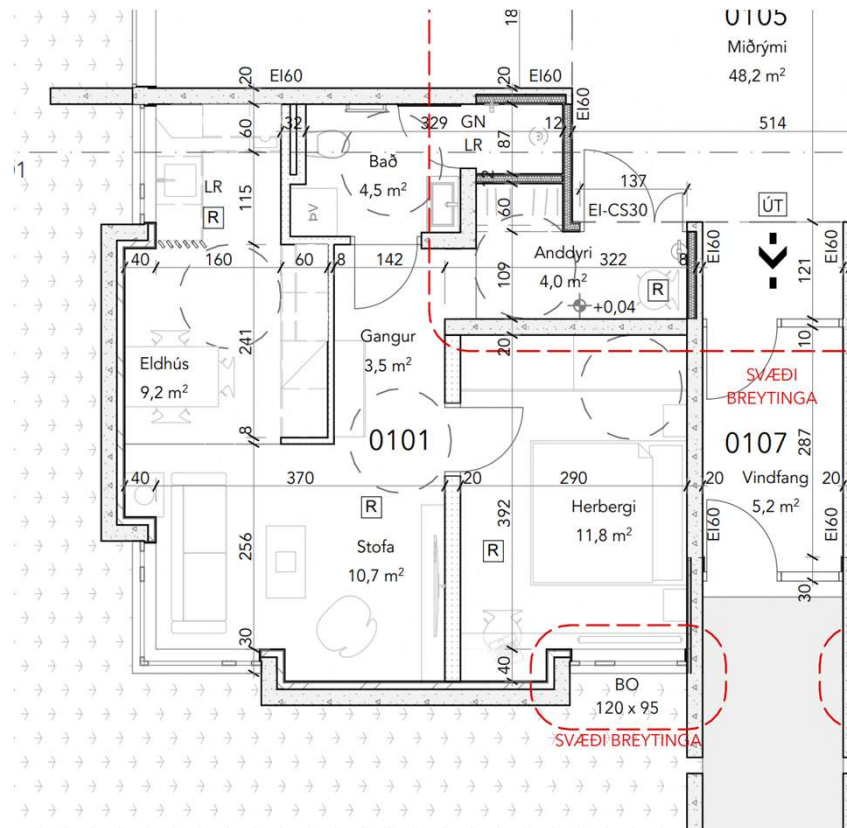

Íbúafundur

Skaftárhreppur

7. mars 2024



## Dæmi um framkvæmdir: Klausturhólavegur 1 til 3 2024



Íbúafundur

Skaftárhreppur

7. mars 2024

## Dæmi um framkvæmdir: Túngata 1 (Klausturhólar) 2024

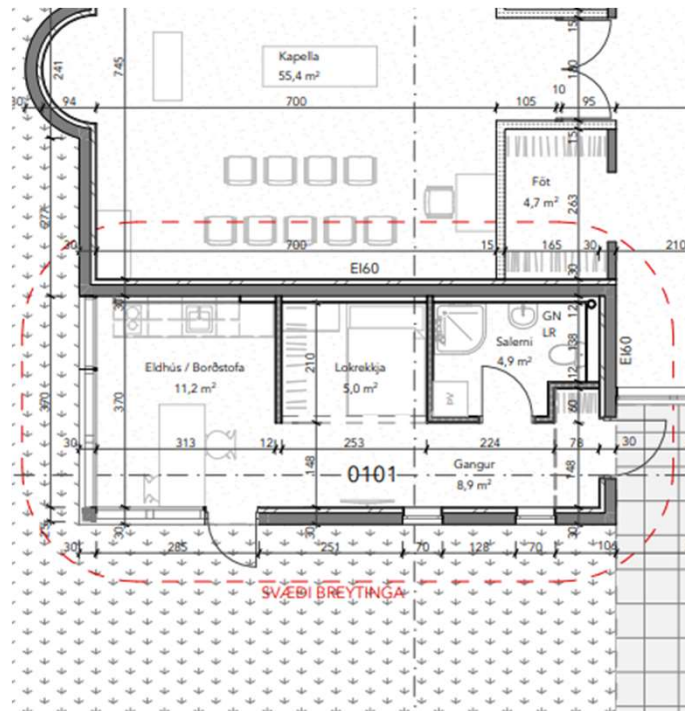

Íbúafundur

Skaftharheppur

7. mars 2024

## Dæmi um framkvæmdir: Túngata 1 (Klausturhólar) 2024



Íbúafundur

Skaftárhreppur

7. mars 2024

## Breytingar á Kirkjubæjarskóla 1 áfangi: *Nýr inngangur*

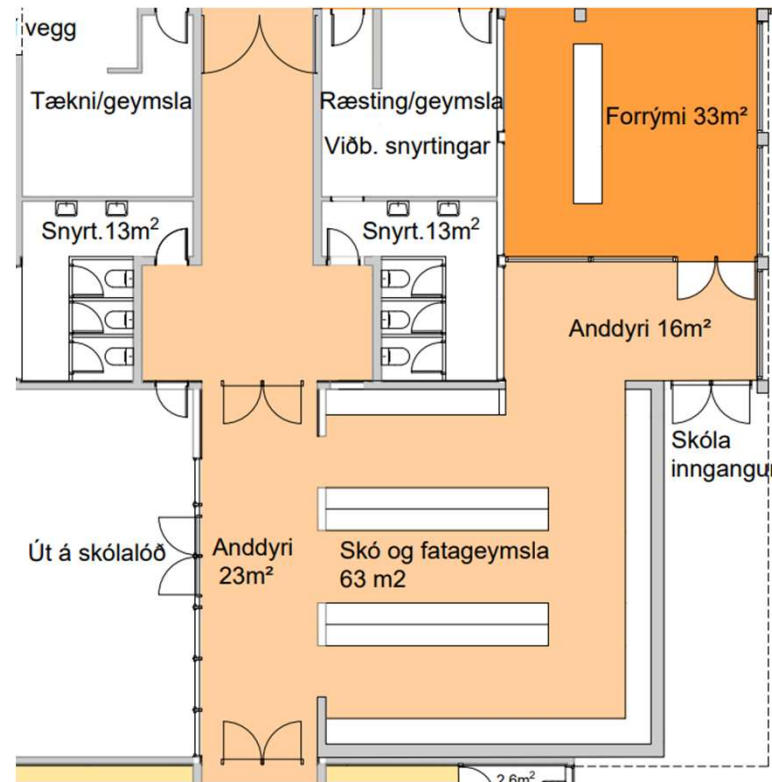

Íbúafundur

Skaftárhreppur

7. mars 2024

## Breytingar á Kirkjubæjarskóla 1 áfangi: *Nýr inngangur*

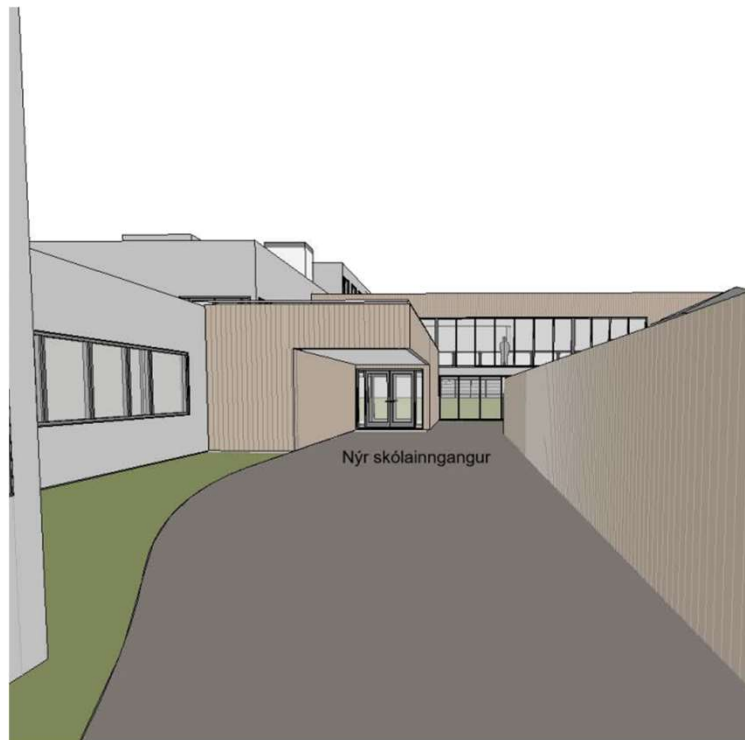

Íbúafundur

Skaftárhreppur

7. mars 2024

## Breytingar á Kirkjubæjarskóla 2 áfangi: Skólatorg ofl.



Íbúafundur

Skaftárhreppur

7. mars 2024

## Breytingar á Kirkjubæjarskóla 3 áfangi: *Bygging ofan á brennslu*

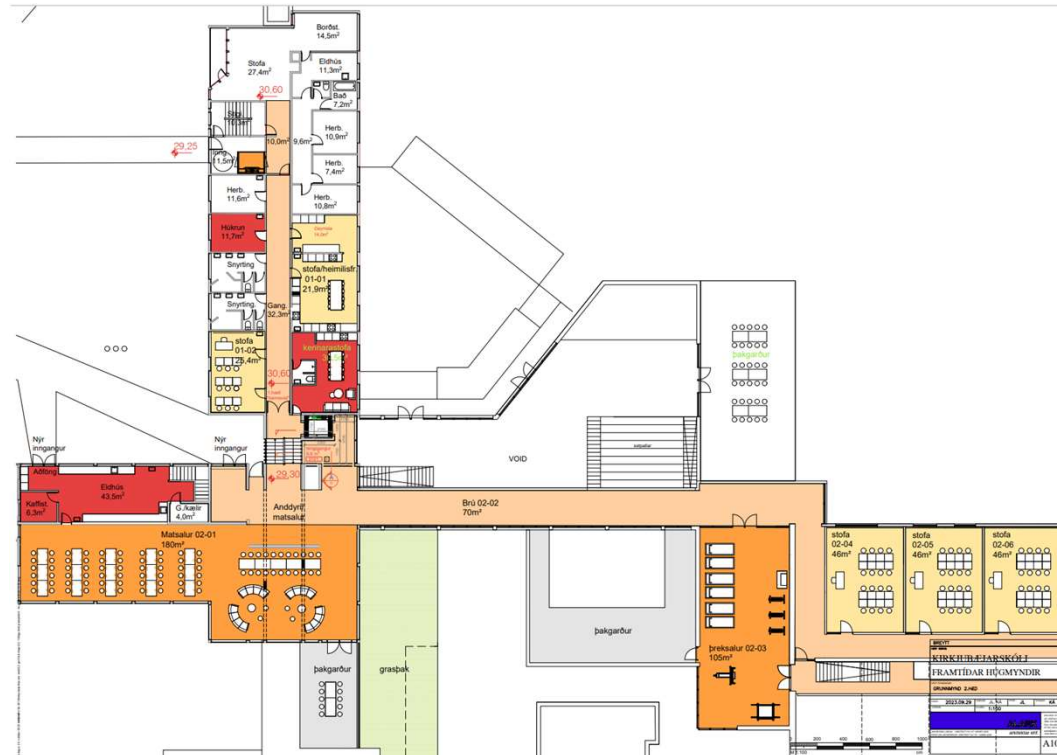

Íbúafundur

Skaftárhreppur

7. mars 2024

## Breytingar á Kirkjubæjarskóla án áfanga: *Lagfæring á stofum*

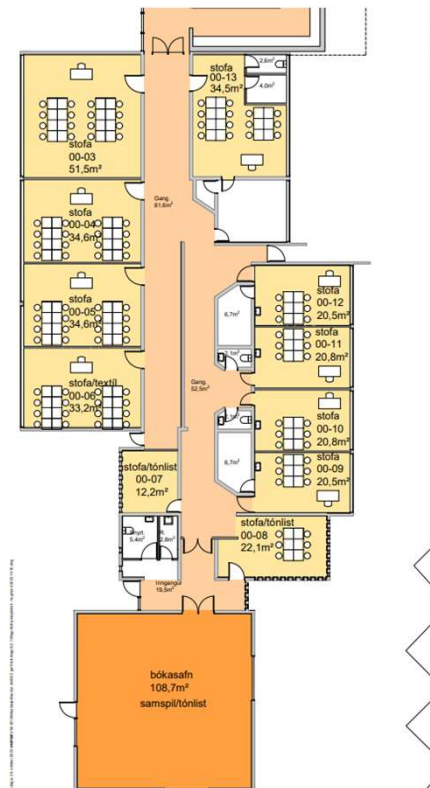

Íbúafundur

Skaftárhreppur

7. mars 2024



## Breytingar á Kirkjubæjarskóla án áfanga: Kennarastofa

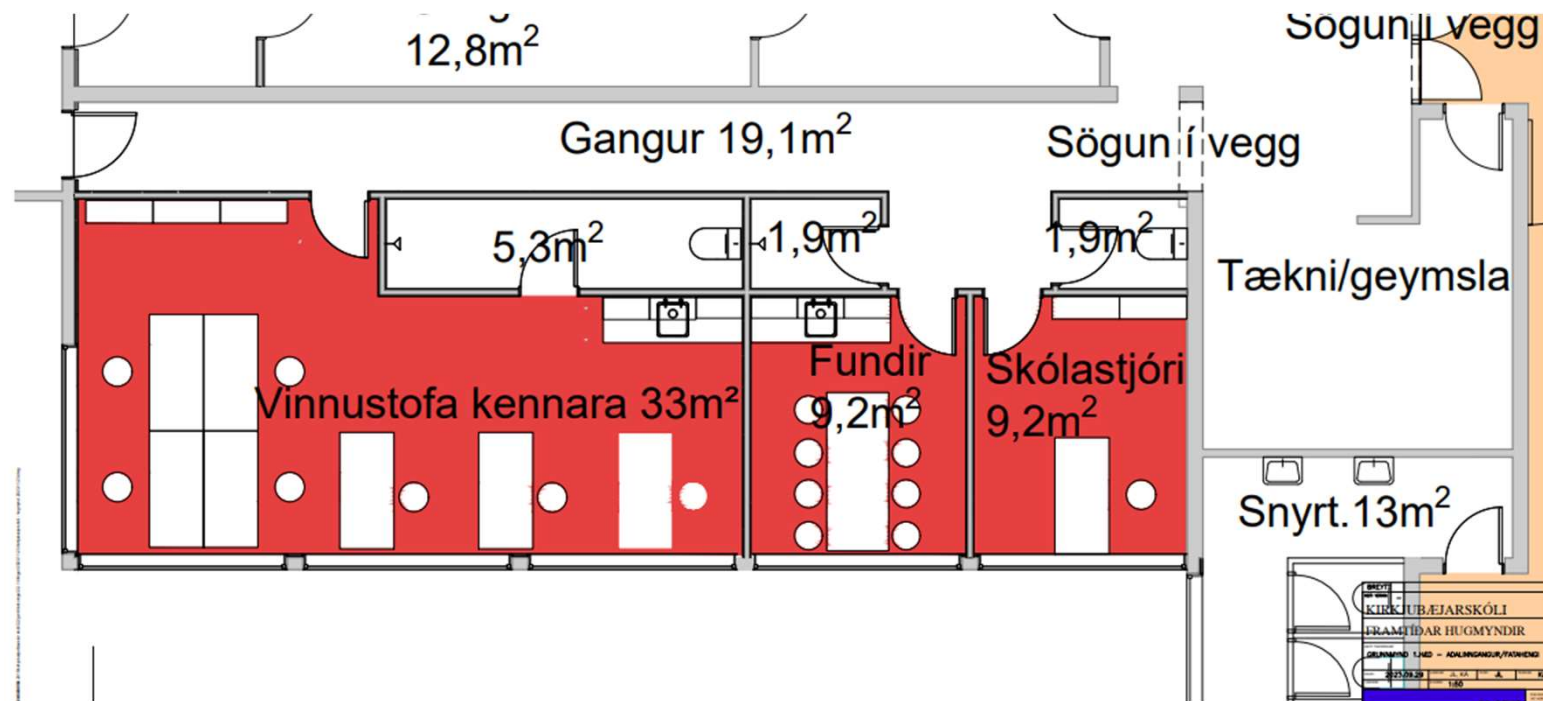

Íbúafundur

Skaftárhreppur

7. mars 2024

# Menningarhús:

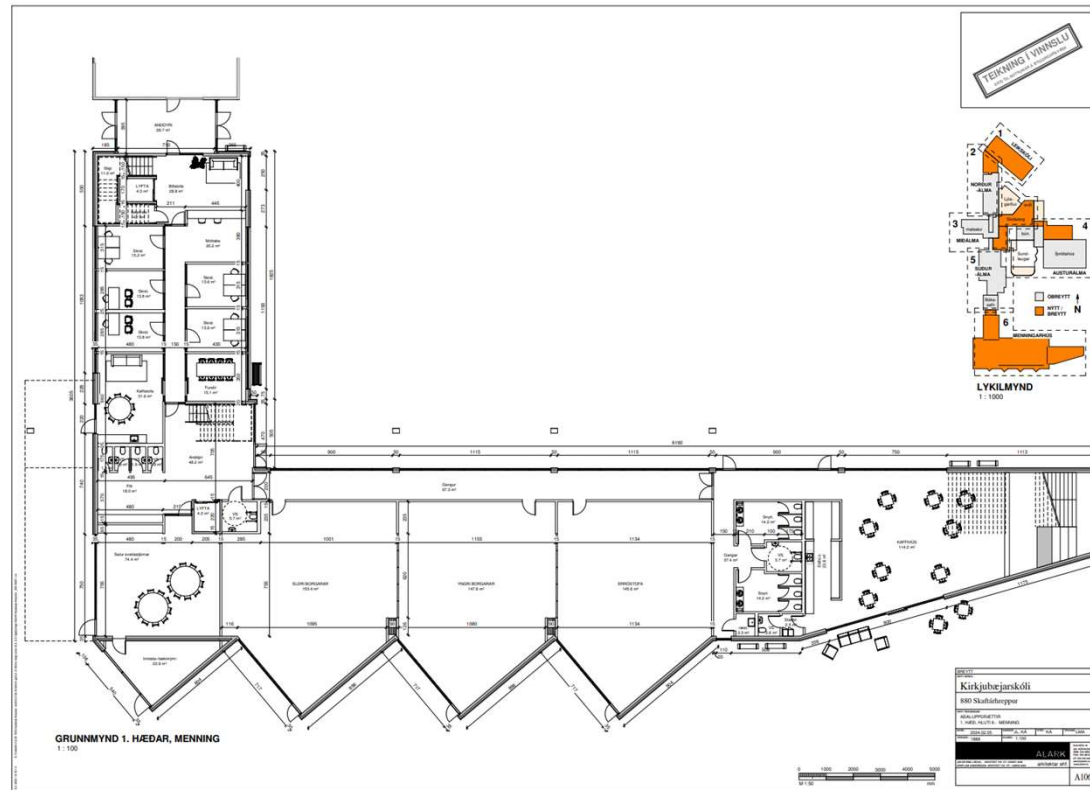

Íbúafundur

Skafthreppur

7. mars 2024

# Menningarhús:

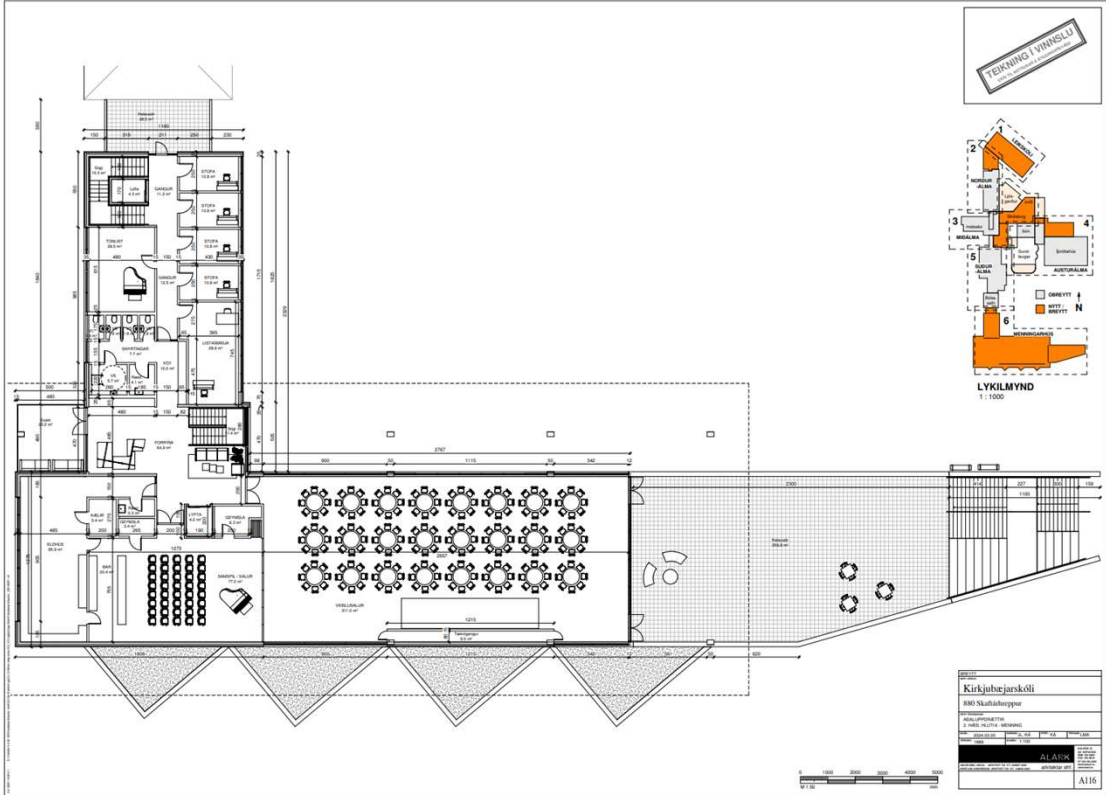

Íbúafundur

Skafthreppur

7. mars 2024

## Menningarhús:



Íbúafundur

Skaftárhreppur

7. mars 2024

## Menningarhús:



Íbúafundur

Skaftárhreppur

7. mars 2024

## Nýr leikskóli:

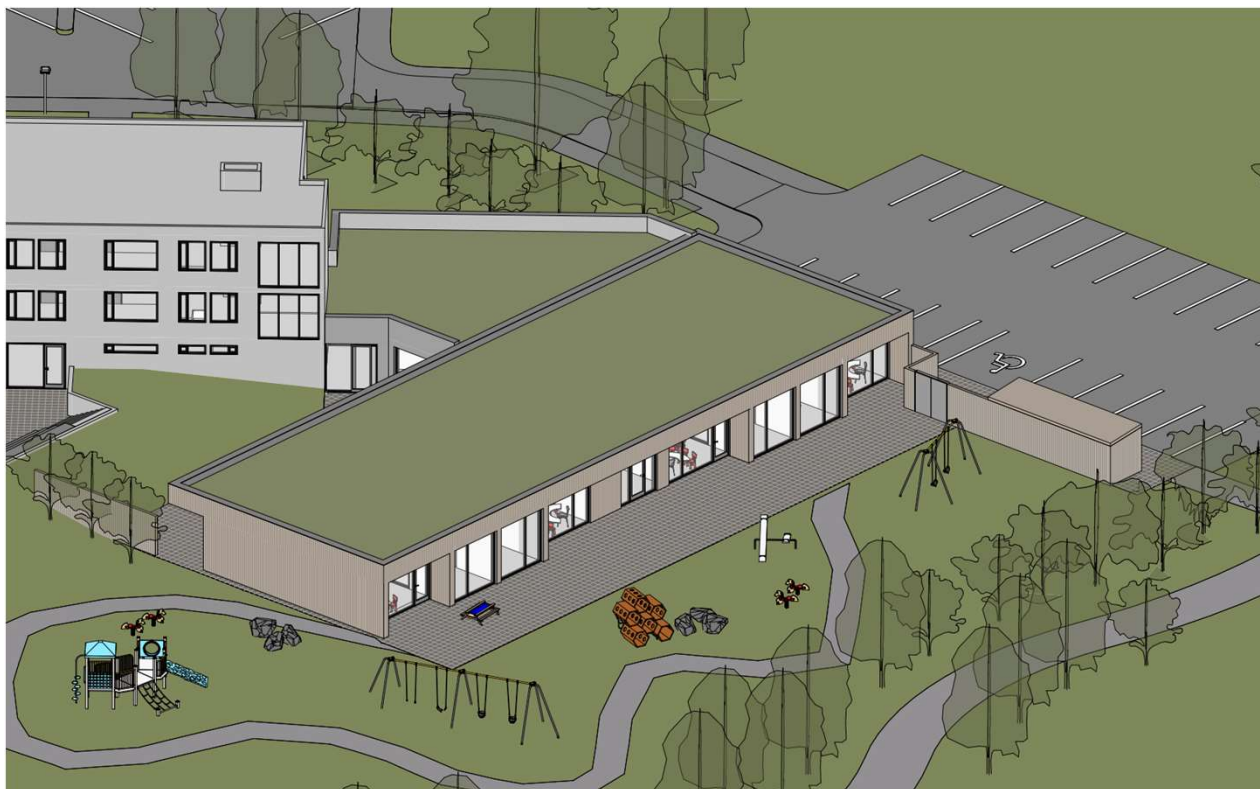

Íbúafundur

Skaftárhreppur

7. mars 2024

## Nýr leikskóli:



Íbúafundur

Skaftárhreppur

7. mars 2024

# Nýr leikskóli:

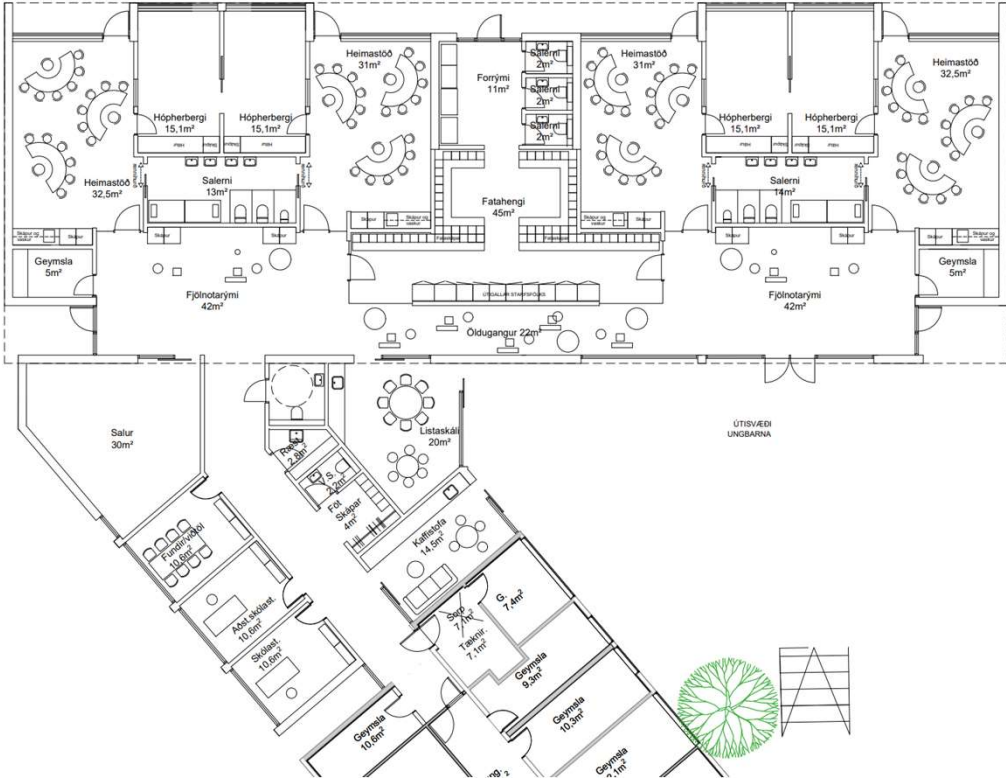

Íbúafundur

Skaftárhreppur

7. mars 2024



## Rennibraut við sundlaug:

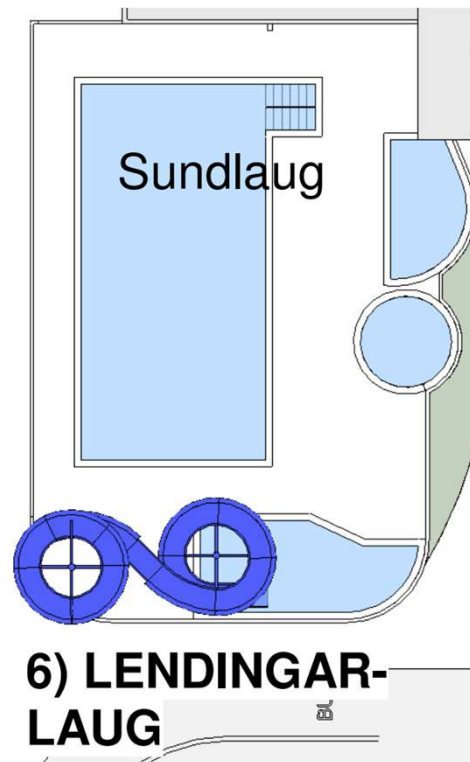

## Rennibraut við sundlaug:

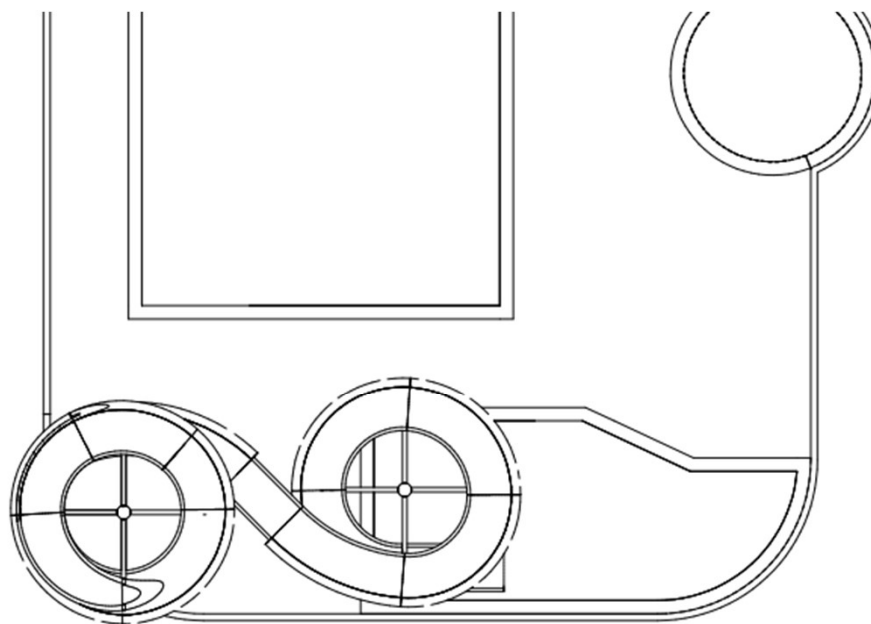

Íbúafundur

Skaftárhreppur

7. mars 2024

## Samantekið:



Íbúafundur

Skaftárhreppur

7. mars 2024

# Takk fyrir

Íbúafundur

Skaftárhreppur

7. mars 2024